

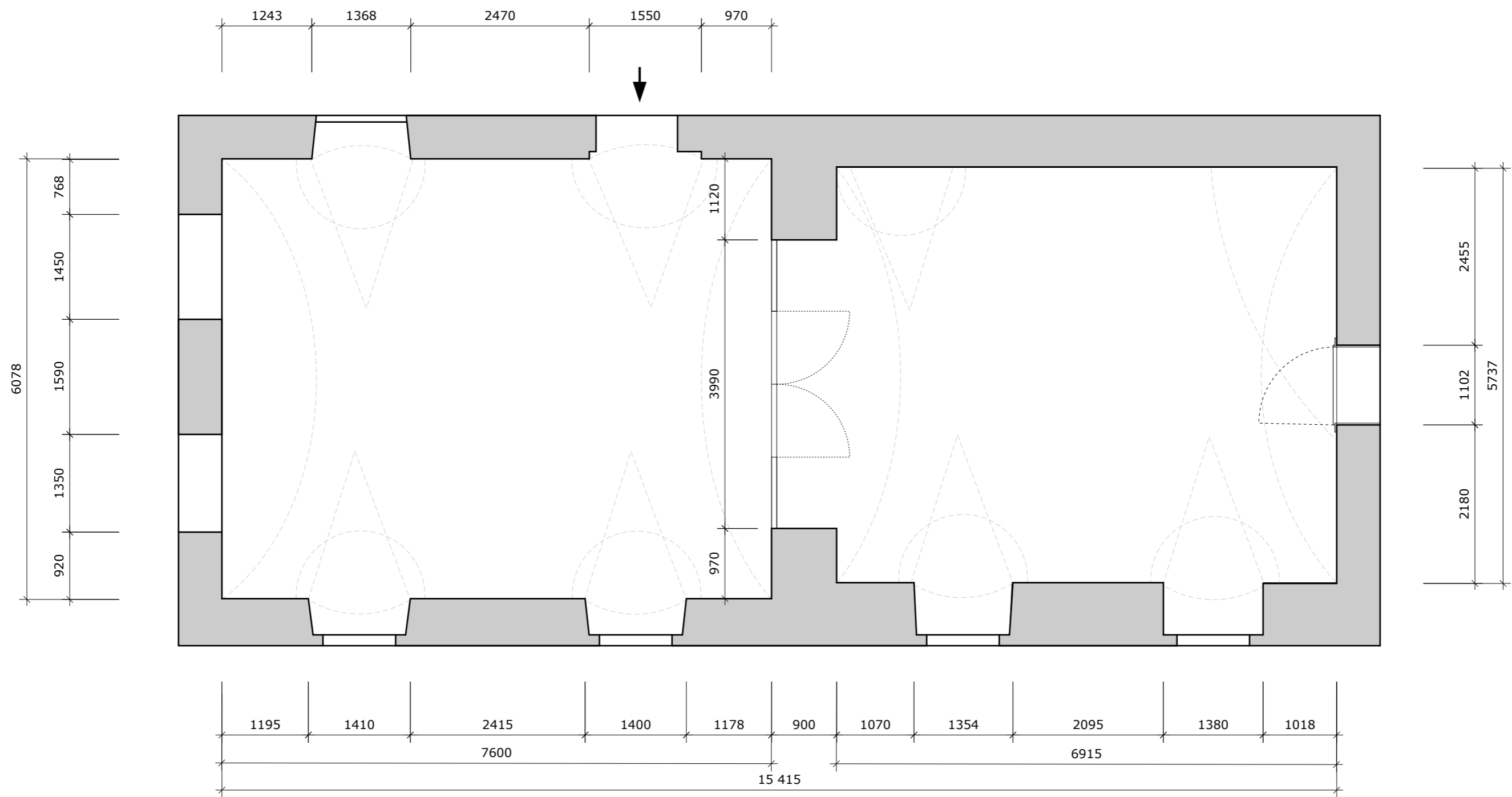

Ponitrianske  
múzeum  
V NITRE

**ROD MIGAZZIOVCOV**



**ABA DESIGN s.r.o.**  
 design.studio.aba@gmail.com  
 ICO 53 679 776  
 DIC 212 145 6667

**PROJEKT** ROD MIGAZZIOVCOV  
 INTERAKTÍVNA EXPOZÍCIA  
**MIESTO** ZLATÉ MORAVCE  
**INVESTOR** PONITRIANSKE MÚZEUM

**PÔDORYS - PÔVODNÝ STAV**

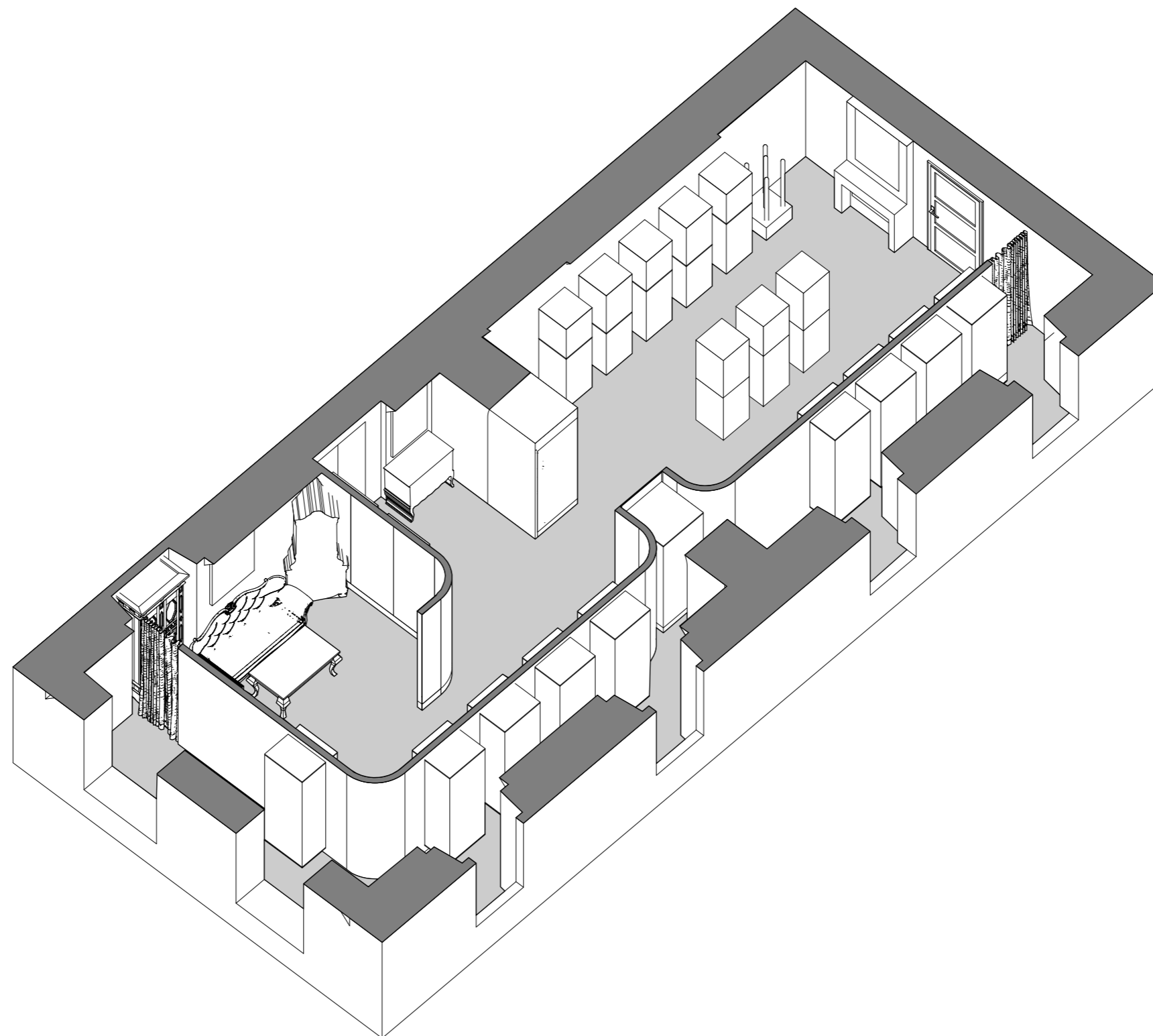

**ABA DESIGN s.r.o.**

design.studio.aba@gmail.com

ICO 53 679 776

DIC 212 145 6667

PROJEKT

ROD MIGAZZIOVCOV

INTERAKTÍVNA EXPOZÍCIA

MIESTO

ZLATÉ MORAVCE

INVESTOR

PONITRIANSKE MÚZEUM

**PÔDORYS - AXONOMETRIA**

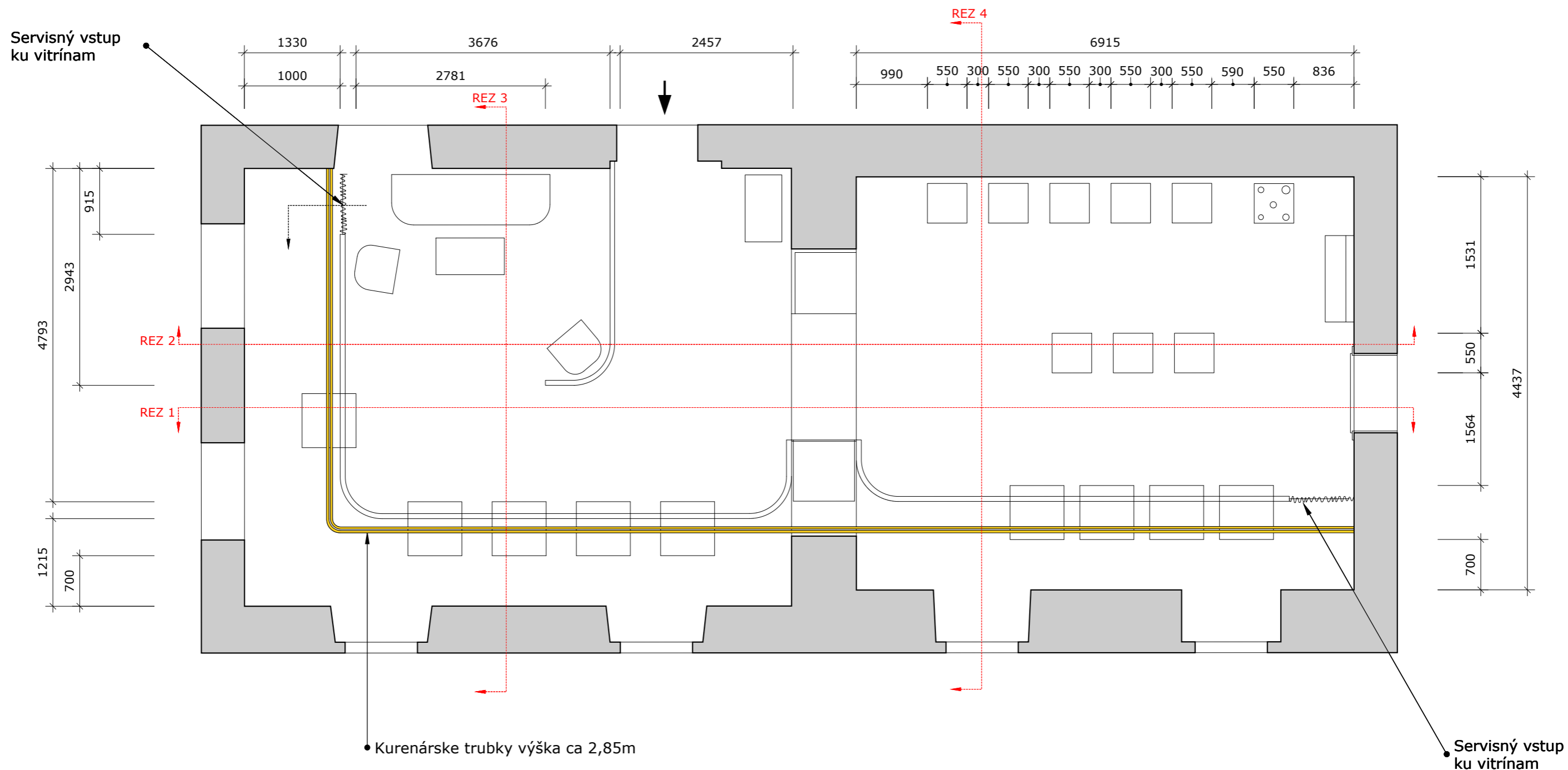



**ABA DESIGN s.r.o.**  
 design.studio.aba@gmail.com  
 ICO 53 679 776  
 DIC 212 145 6667

PROJEKT | **ROD MIGAZZIOVCOV**  
 INTERAKTÍVNA EXPOZÍCIA  
 MIESTO | **ZLATÉ MORAVCE**  
 INVESTOR | **PONITRIANSKE MÚZEUM**

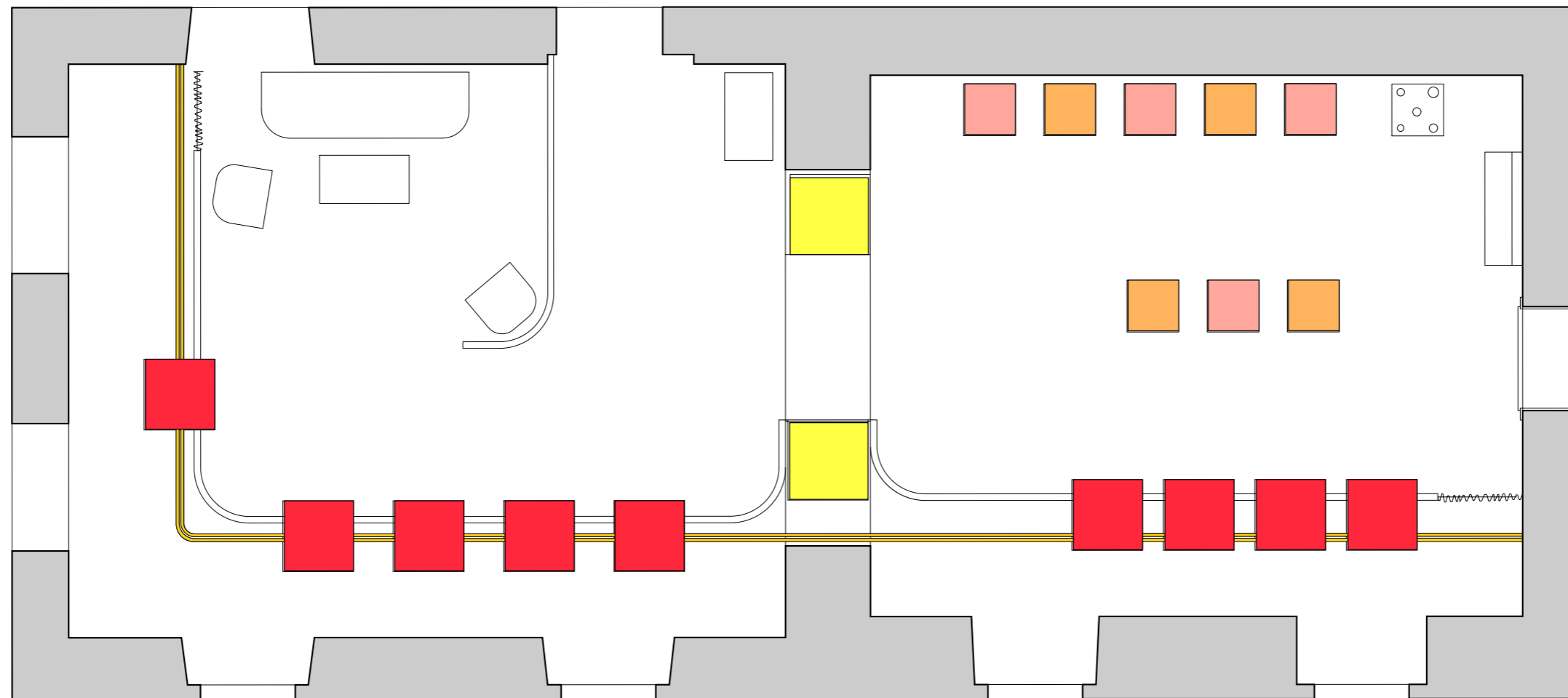
**PÔDORYS - EXPOZÍCIA**



 Vitrína na podstavci 2

 Vitrína na podstavci 1

 Voľne stojaca vežová vitrína na nízkej základni pre všeobecné použitie

 Voľne stojaca vežová vitrína na nízkej základni



**ABA DESIGN s.r.o.**  
 design.studio.aba@gmail.com  
 ICO 53 679 776  
 DIC 212 145 6667

PROJEKT | ROD MIGAZZIOVCOV  
 INTERAKTÍVNA EXPOZÍCIA  
 MIESTO | ZLATÉ MORAVCE  
 INVESTOR | PONITRIANSKE MÚZEUM

**POLOHA VITRÍN**

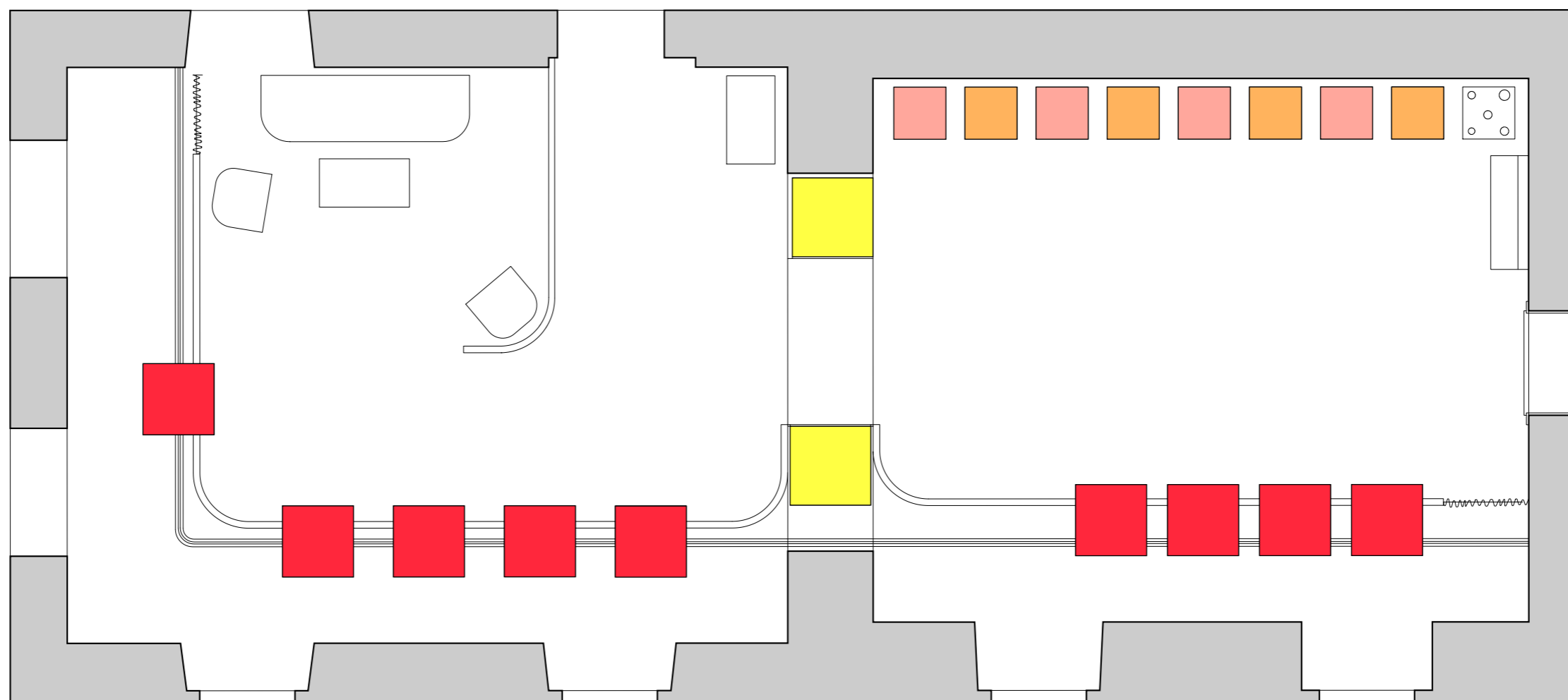

 Vitrína na podstavci 2

 Vitrína na podstavci 1

 Voľne stojaca vežová vitrína na nízkej základni pre všeobecné použitie

 Voľne stojaca vežová vitrína na nízkej základni



**ABA DESIGN s.r.o.**  
 design.studio.aba@gmail.com  
 ICO 53 679 776  
 DIC 212 145 6667

PROJEKT | **ROD MIGAZZIOVCOV**  
 INTERAKTÍVNA EXPOZÍCIA  
 MIESTO | **ZLATÉ MORAVCE**  
 INVESTOR | **PONITRIANSKE MÚZEUM**

**PÔDORYS - EXPOZÍCIA**  
 alternatívne použitie vitrín

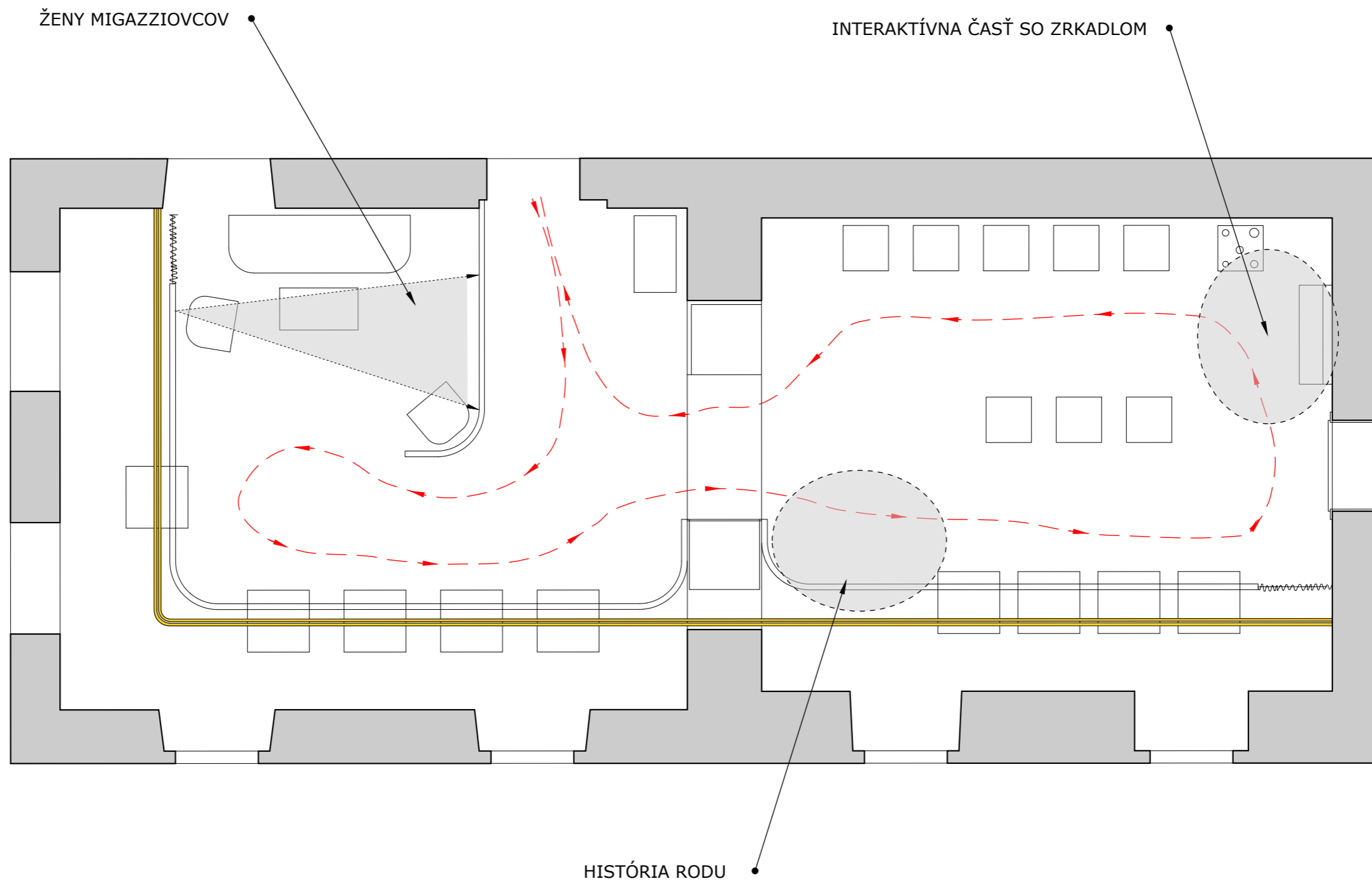

**ABA DESIGN s.r.o.**

design.studio.aba@gmail.com

ICO 53 679 776

DIC 212 145 6667

PROJEKT

ROD MIGAZZIOVCOV

INTERAKTÍVNA EXPOZÍCIA

MIESTO

ZLATÉ MORAVCE

INVESTOR

PONITRIANSKE MÚZEUM

**SMER PREHLIADKY**

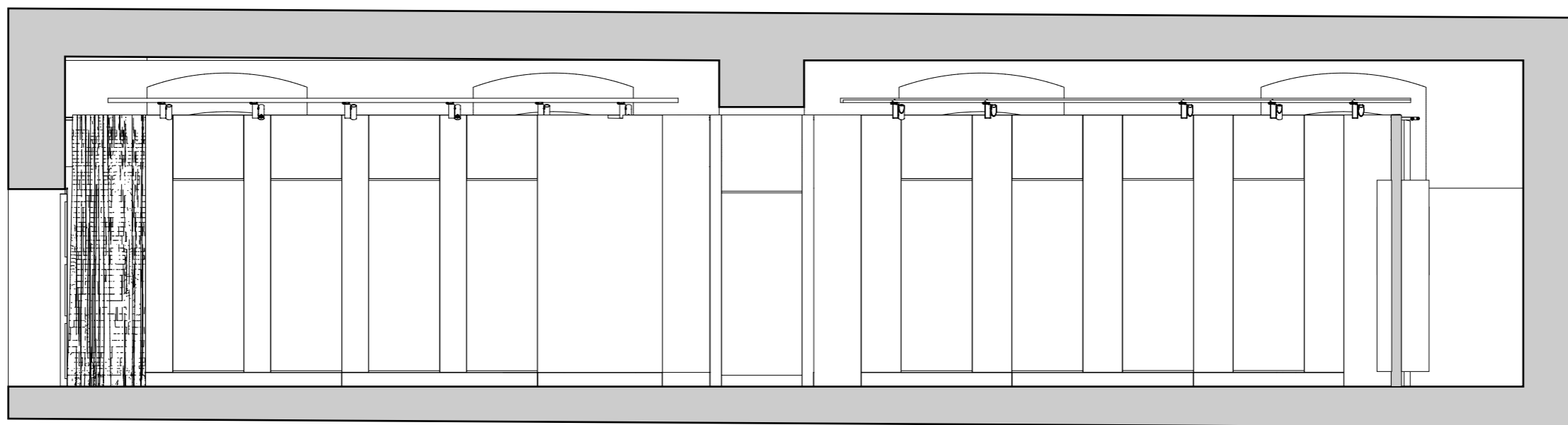

**ABA DESIGN s.r.o.**

design.studio.aba@gmail.com

ICO 53 679 776

DIC 212 145 6667

PROJEKT	ROD MIGAZZIOVCOV INTERAKTÍVNA EXPOZÍCIA
MIESTO	ZLATÉ MORAVCE
INVESTOR	PONITRIANSKE MÚZEUM

REZ - 1



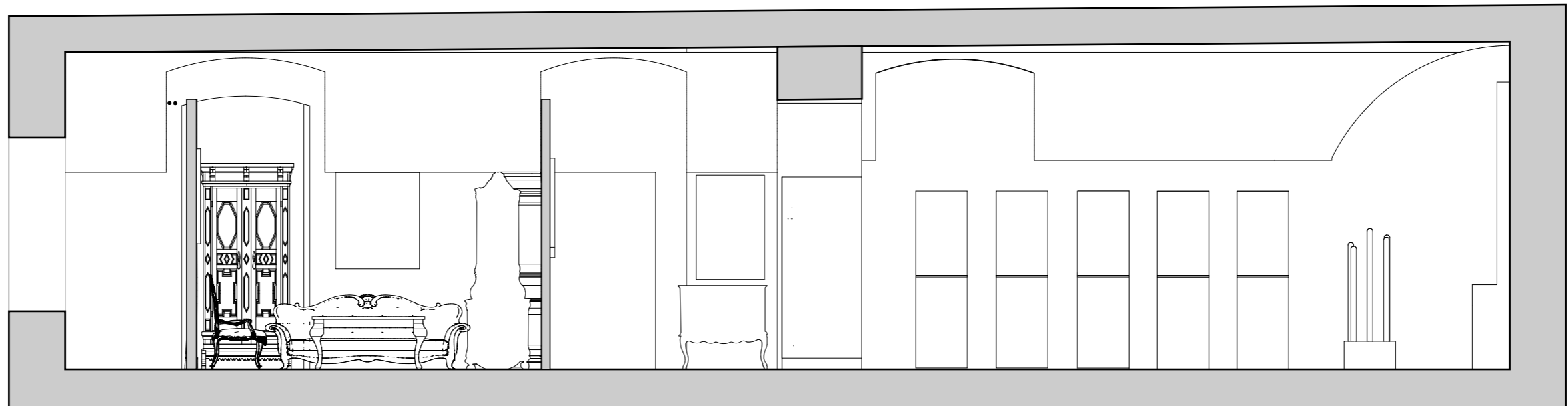

**ABA DESIGN s.r.o.**

design.studio.aba@gmail.com

ICO 53 679 776

DIC 212 145 6667

PROJEKT

ROD MIGAZZIOVCOV

INTERAKTÍVNA EXPOZÍCIA

MIESTO

ZLATÉ MORAVCE

INVESTOR

PONITRIANSKE MÚZEUM

REZ - 2

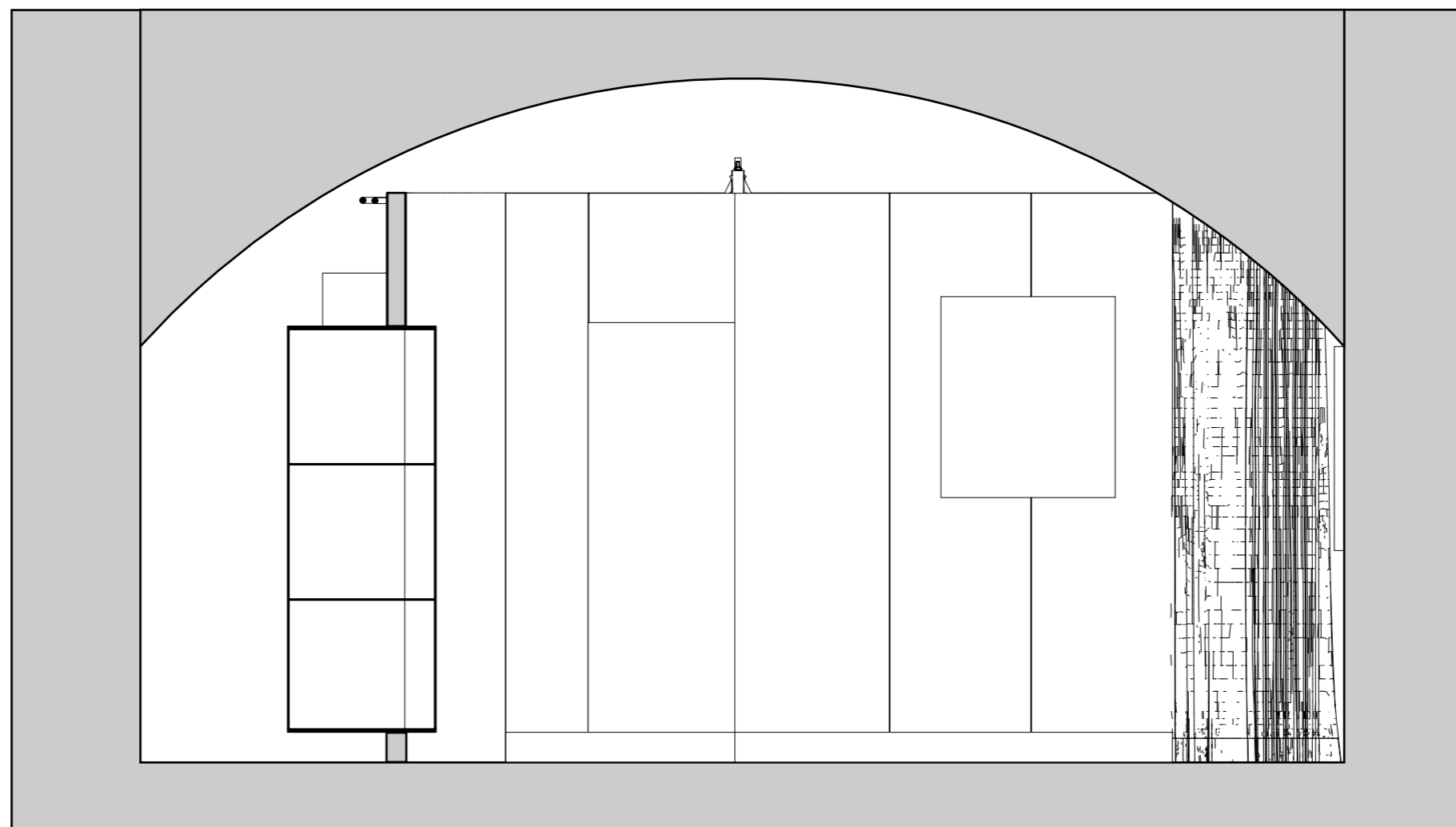

**ABA DESIGN s.r.o.**  
design.studio.aba@gmail.com  
ICO 53 679 776  
DIC 212 145 6667

PROJEKT	ROD MIGAZZIOVCOV INTERAKTÍVNA EXPOZÍCIA
MIESTO	ZLATÉ MORAVCE
INVESTOR	PONITRIANSKE MÚZEUM

REZ - 3

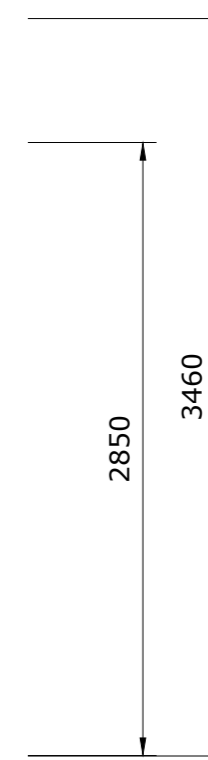
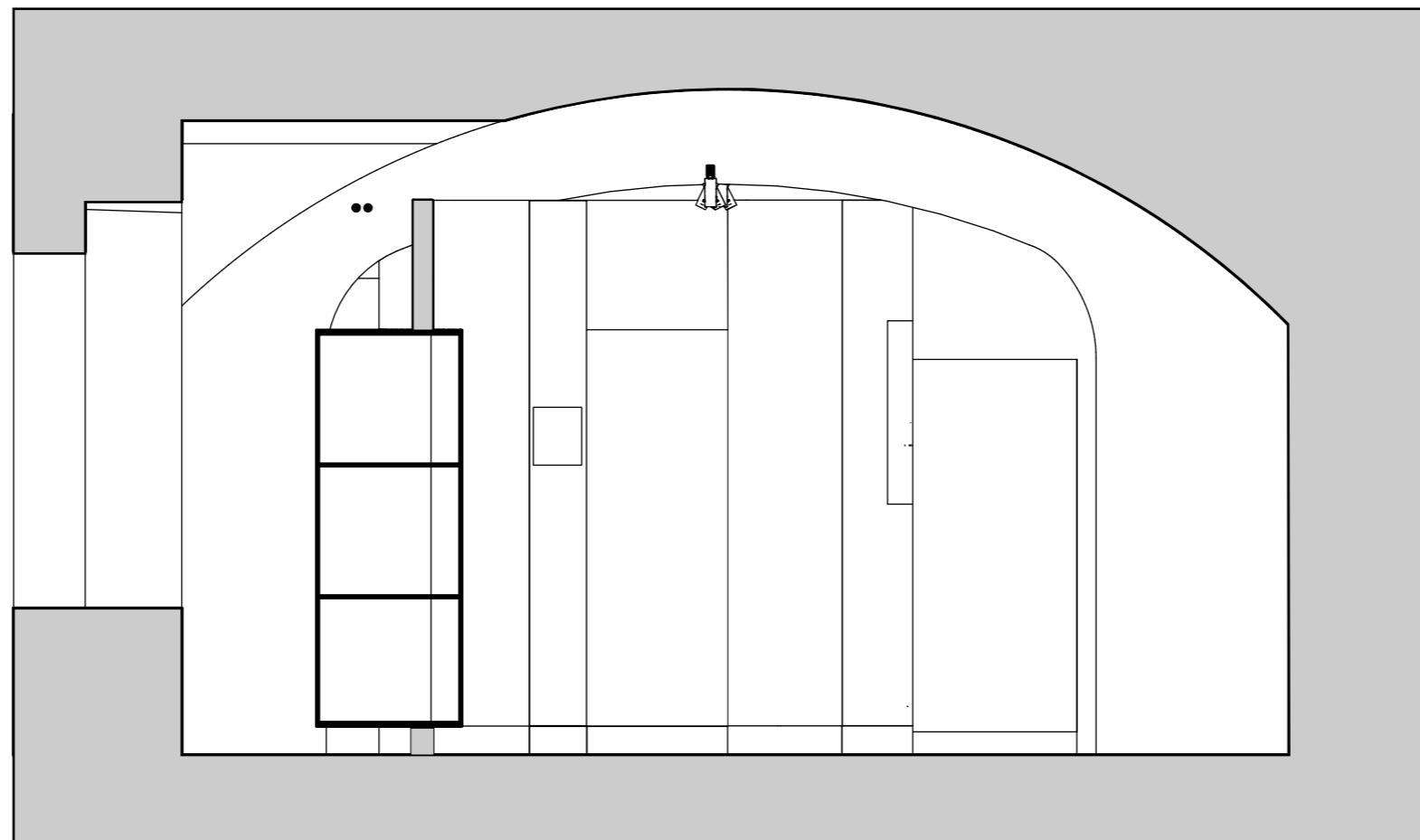

**ABA DESIGN s.r.o.**

design.studio.aba@gmail.com

ICO 53 679 776

DIC 212 145 6667

PROJEKT

ROD MIGAZZIOVCOV

INTERAKTÍVNA EXPOZÍCIA

MIESTO

ZLATÉ MORAVCE

INVESTOR

PONITRIANSKE MÚZEUM

REZ - 4



**ABA DESIGN s.r.o.**

design.studio.aba@gmail.com

ICO 53 679 776

DIC 212 145 6667

PROJEKT

ROD MIGAZZIOVCOV

INTERAKTÍVNA EXPOZÍCIA

MIESTO

ZLATÉ MORAVCE

INVESTOR

PONITRIANSKE MÚZEUM

**VIZUALIZÁCIE**



**ABA DESIGN s.r.o.**

design.studio.aba@gmail.com

ICO 53 679 776

DIC 212 145 6667

PROJEKT

ROD MIGAZZIOVCOV

INTERAKTÍVNA EXPOZÍCIA

MIESTO

ZLATÉ MORAVCE

INVESTOR

PONITRIANSKE MÚZEUM

**VIZUALIZÁCIE**



**ABA DESIGN s.r.o.**

design.studio.aba@gmail.com

ICO 53 679 776

DIC 212 145 6667

PROJEKT

ROD MIGAZZIOVCOV

INTERAKTÍVNA EXPOZÍCIA

MIESTO

ZLATÉ MORAVCE

INVESTOR

PONITRIANSKE MÚZEUM

**VIZUALIZÁCIE**



**ABA DESIGN s.r.o.**

design.studio.aba@gmail.com

ICO 53 679 776

DIC 212 145 6667

PROJEKT

ROD MIGAZZIOVCOV

INTERAKTÍVNA EXPOZÍCIA

MIESTO

ZLATÉ MORAVCE

INVESTOR

PONITRIANSKE MÚZEUM

**VIZUALIZÁCIE**



**ABA DESIGN s.r.o.**

design.studio.aba@gmail.com

ICO 53 679 776

DIC 212 145 6667

PROJEKT

ROD MIGAZZIOVCOV

INTERAKTÍVNA EXPOZÍCIA

MIESTO

ZLATÉ MORAVCE

INVESTOR

PONITRIANSKE MÚZEUM

VIZUALIZÁCIE





**ABA DESIGN s.r.o.**

design.studio.aba@gmail.com

ICO 53 679 776

DIC 212 145 6667

PROJEKT

ROD MIGAZZIOVCOV

INTERAKTÍVNA EXPOZÍCIA

MIESTO

ZLATÉ MORAVCE

INVESTOR

PONITRIANSKE MÚZEUM

**VIZUALIZÁCIE**



**ABA DESIGN s.r.o.**

design.studio.aba@gmail.com

ICO 53 679 776

DIC 212 145 6667

PROJEKT

ROD MIGAZZIOVCOV

INTERAKTÍVNA EXPOZÍCIA

MIESTO

ZLATÉ MORAVCE

INVESTOR

PONITRIANSKE MÚZEUM

**VIZUALIZÁCIE**



**ABA DESIGN s.r.o.**  
design.studio.aba@gmail.com  
ICO 53 679 776  
DIC 212 145 6667

PROJEKT	ROD MIGAZZIOVCOV INTERAKTÍVNA EXPOZÍCIA
MIESTO	ZLATÉ MORAVCE
INVESTOR	PONITRIANSKE MÚZEUM

**VIZUALIZÁCIE**



**ABA DESIGN s.r.o.**  
design.studio.aba@gmail.com  
ICO 53 679 776  
DIC 212 145 6667

**PROJEKT** | **ROD MIGAZZIOVCOV**  
**INTERAKTÍVNA EXPOZÍCIA**  
**MIESTO** | **ZLATÉ MORAVCE**  
**INVESTOR** | **PONITRIANSKE MÚZEUM**

**VIZUALIZÁCIE**



**ABA DESIGN s.r.o.**

design.studio.aba@gmail.com

ICO 53 679 776

DIC 212 145 6667

PROJEKT

ROD MIGAZZIOVCOV

INTERAKTÍVNA EXPOZÍCIA

MIESTO

ZLATÉ MORAVCE

INVESTOR

PONITRIANSKE MÚZEUM

**VIZUALIZÁCIE**

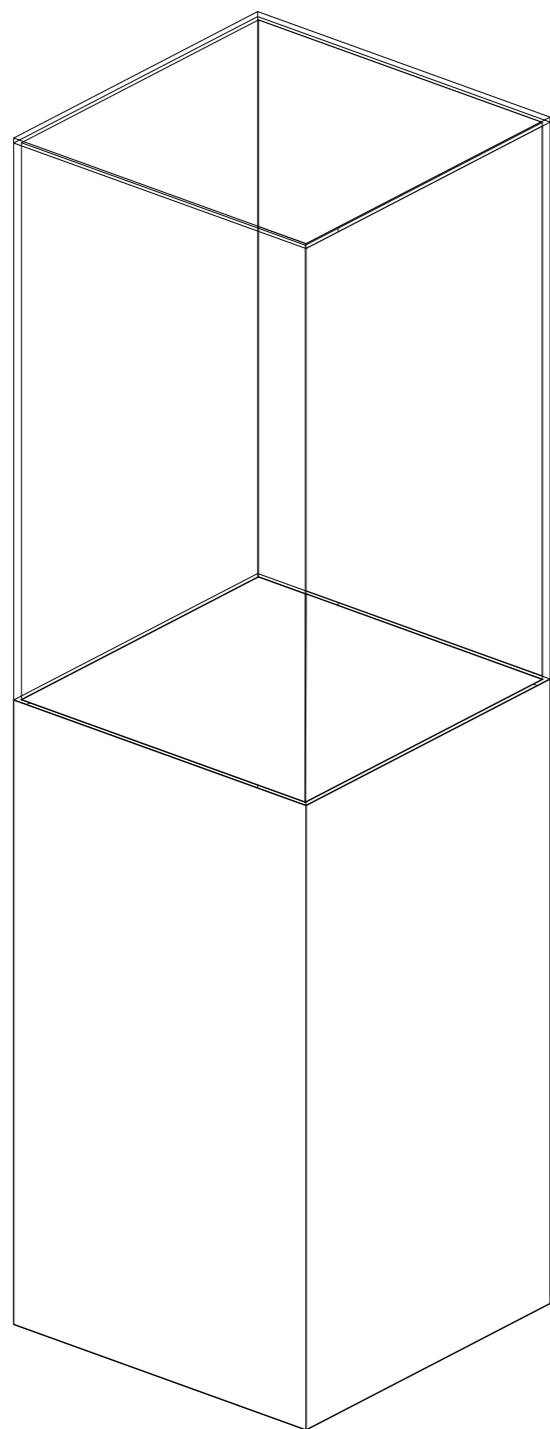

Vitrína na podstavci:  
Profes. muzeálna vitrína na podstavci.  
-Rozmery:**550 x 550 x 1900 mm** (Š x H x V), výška základne **1000 mm**.  
-vrchný panel: (strop)-čírý,  
-zadný panel: čírý  
-bez políc  
-Prístup k exponátom : odmontovateľný panel Frank  
-Osvetlenie: bez osvetlenia  
-Materiál: čírý akrylát 8 mm.

**4ks**



**ABA DESIGN s.r.o.**

design.studio.aba@gmail.com

ICO 53 679 776

DIC 212 145 6667

PROJEKT	ROD MIGAZZIOVCOV
	INTERAKTÍVNA EXPOZÍCIA
MIESTO	ZLATÉ MORAVCE
INVESTOR	PONITRIANSKE MÚZEUM

**VITRÍNA NA PODSTAVCI 1**

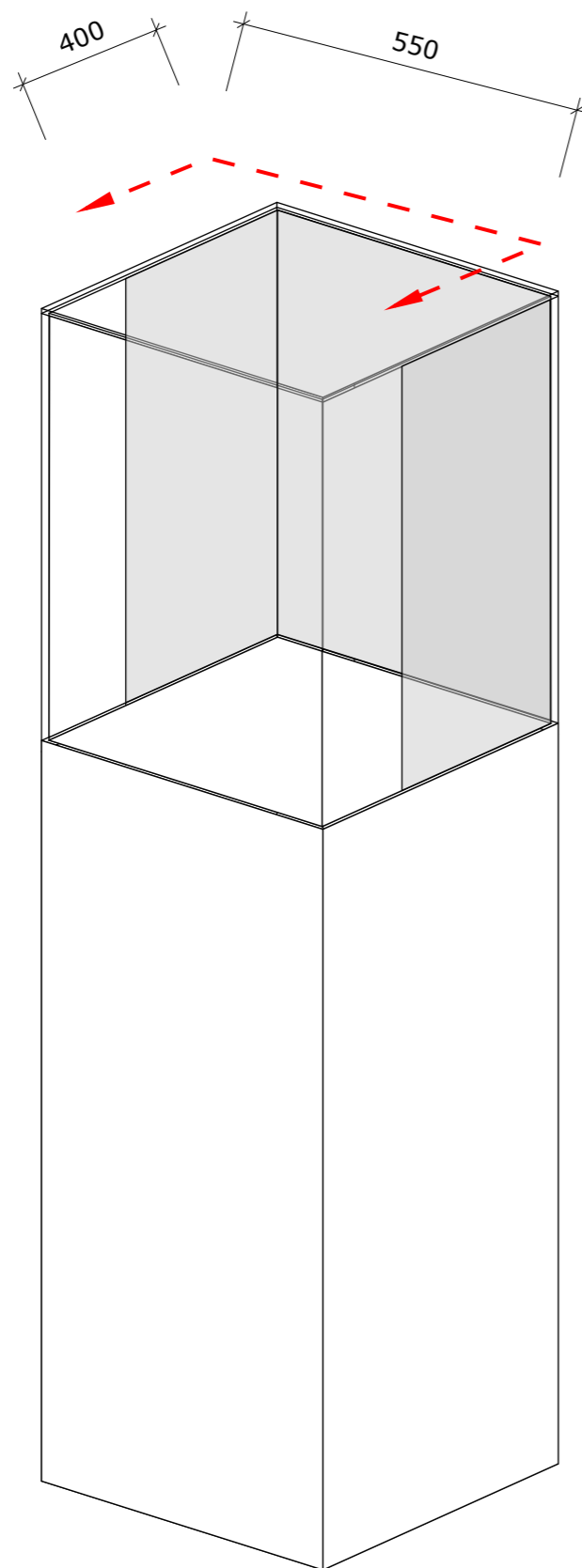

Zadná časť - mliečna fólia (polep)  
Bočné časti - mliečna fólia (polep) (iba **400 mm**)

Vitrína na podstavci:

Profes. muzeálna vitrína na podstavci.

-Rozmery: **550 x 550 x 1900 mm** (Š x H x V), výška základne **1200 mm**.

-vrchný panel: (strop)-číry,

-zadný panel: číry

-bez políc

-Prístup k exponátom : odmontovateľný panel Frank

-Osvetlenie: bez osvetlenia

-Materiál: číry akrylát 8 mm.

**4ks**

-**2ks polep z troch strán** (vsadené v stene)

-**2ks bez polepu**(voľne stojace v priestore)



**ABA DESIGN s.r.o.**

design.studio.aba@gmail.com

ICO 53 679 776

DIC 212 145 6667

PROJEKT

ROD MIGAZZIOVCOV

INTERAKTÍVNA EXPOZÍCIA

MIESTO

ZLATÉ MORAVCE

INVESTOR

PONITRIANSKE MÚZEUM

**VITRÍNA NA PODSTAVCI 2**

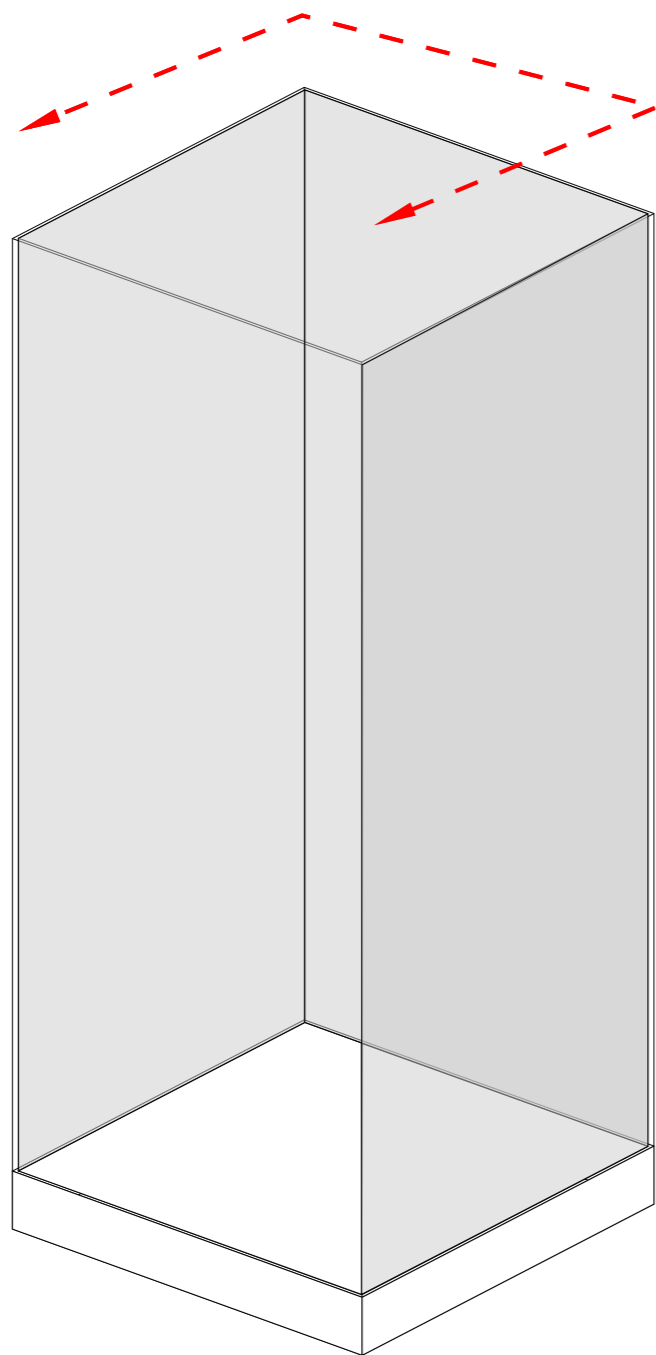

Zadná časť - mliečna fólia (polep)  
Bočné časti - mliečna fólia (polep)

Voľne stojaca vežová vitrína na nízkej základni pre všeobecné použitie:

- Rozmery:**850 x 850 x 2050 mm** (Š x H x V), výška základne **120mm**.
- Základňa Frank.
- vrchný panel: (strop)-čírý,
- zadný panel: čírý
- bez políc
- Prístup k exponátom : odmontovateľný panel Frank
- Osvetlenie: bez osvetlenia
- Materiál: čírý akrylát 8 mm.

**2ks**

- 1ks polep z troch strán**
- 1ks bez polepu**



**ABA DESIGN s.r.o.**

design.studio.aba@gmail.com

ICO 53 679 776

DIC 212 145 6667

PROJEKT

ROD MIGAZZIOVCOV

INTERAKTÍVNA EXPOZÍCIA

MIESTO

ZLATÉ MORAVCE

INVESTOR

PONITRIANSKE MÚZEUM

**VOĽNE STOJACA VEŽOVÁ VITRÍNA NA  
NÍZKEJ ZÁKLADNI**



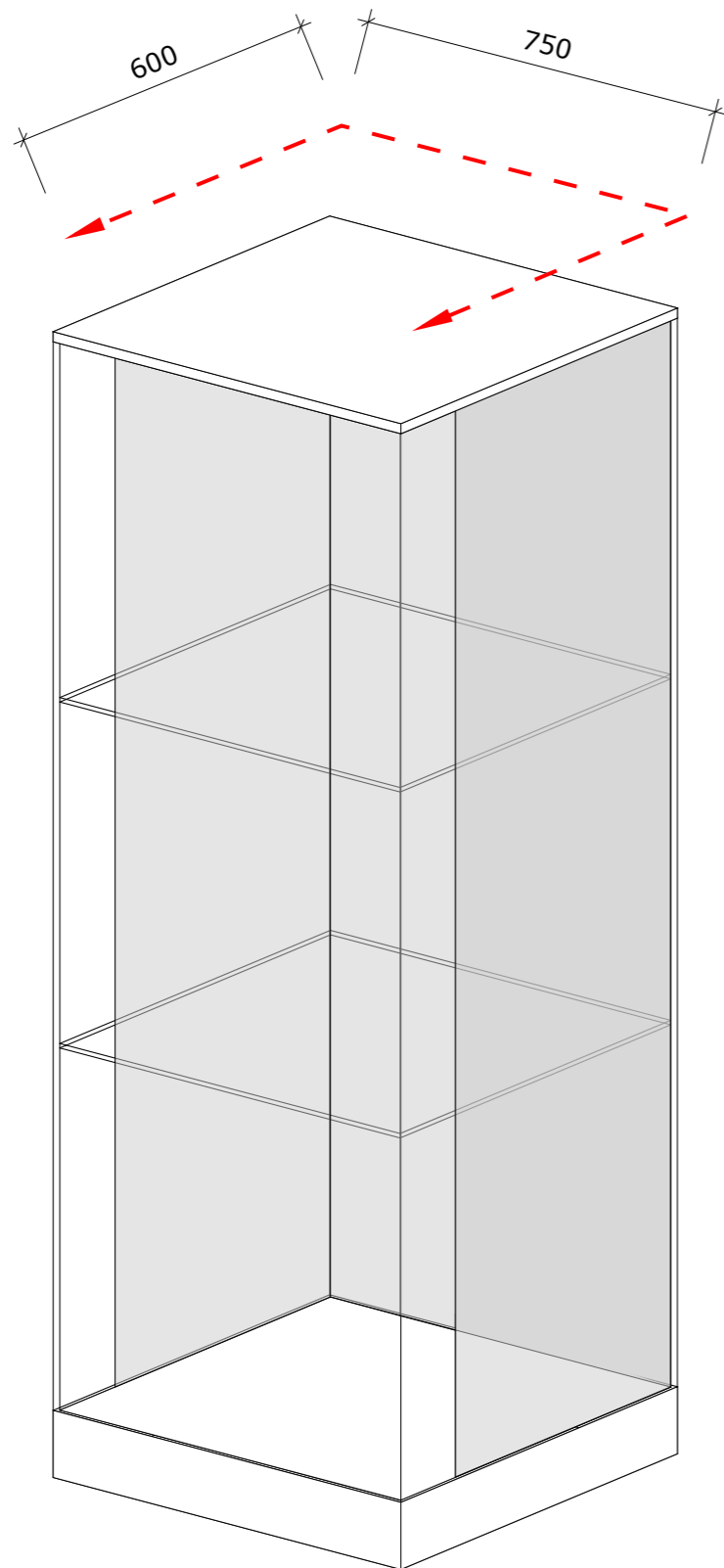

Zadná časť - mliečna fólia (polep)  
Bočné časti - mliečna fólia (polep) (**iba 600mm**)

Voľne stojaca vežová vitrína na nízkej základni pre všeobecné použitie:  
Profes. muzeálna vitrína na nízkej základni.  
-Rozmery:**750 x 750 x 2050 mm** (Š x H x V), výška základne **120mm**.  
Základňa Frank.  
-vrchný panel: (strop)-plný,  
-zadný panel: číry  
-2x polica  
-Prístup k exponátom : odmontovateľný panel Frank  
-Osvetlenie: áno, zapracovaná magnetická lišta v strope vitríny pre vitrinové svetidlá.  
-Materiál: číry akrylát 8 mm.

**9ks**



**ABA DESIGN s.r.o.**

design.studio.aba@gmail.com

ICO 53 679 776

DIC 212 145 6667

PROJEKT

ROD MIGAZZIOVCOV

INTERAKTÍVNA EXPOZÍCIA

MIESTO

ZLATÉ MORAVCE

INVESTOR

PONITRIANSKE MÚZEUM

**VOĽNE STOJACA VEŽOVÁ VITRÍNA NA  
NÍZKEJ ZÁKLADNI PRE VŠEOBECNÉ  
POUŽITIE**

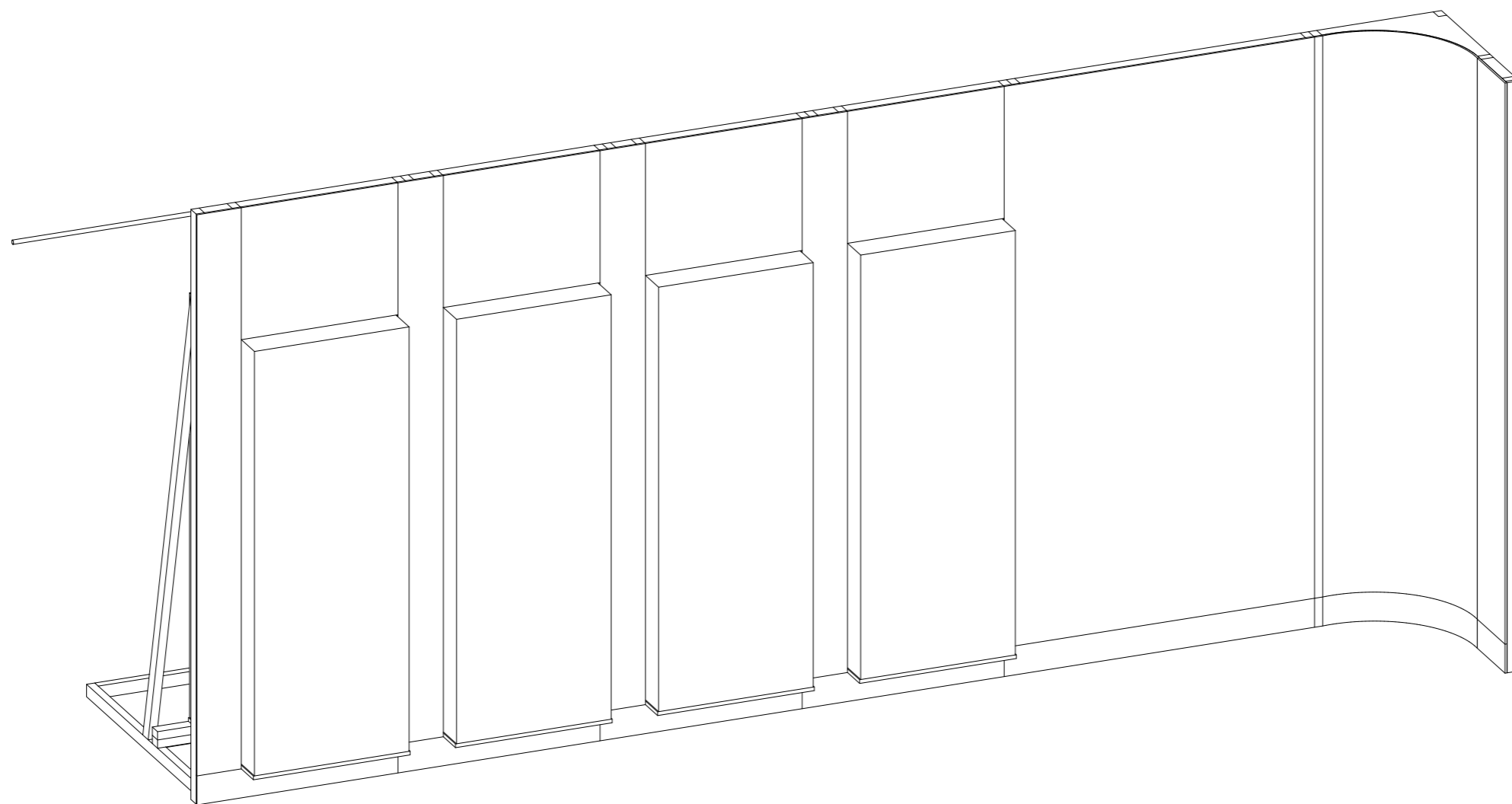

**ABA DESIGN s.r.o.**

design.studio.aba@gmail.com

ICO 53 679 776

DIC 212 145 6667

PROJEKT

ROD MIGAZZIOVCOV

INTERAKTÍVNA EXPOZÍCIA

MIESTO

ZLATÉ MORAVCE

INVESTOR

PONITRIANSKE MÚZEUM

**VITRÍNOVÁ KONŠTRUKCIA - A**  
AXONOMETRIA

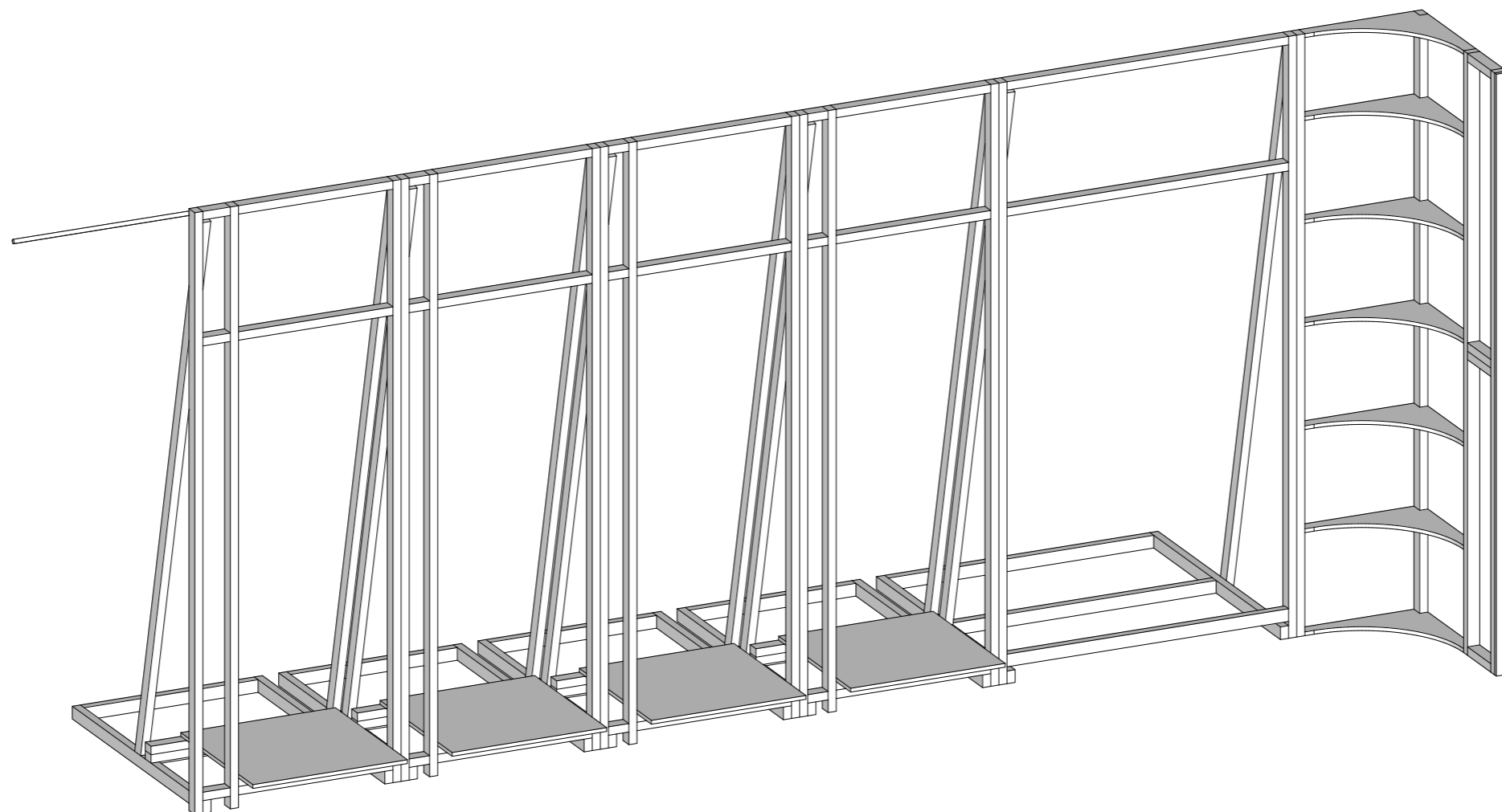

**ABA DESIGN s.r.o.**

design.studio.aba@gmail.com

ICO 53 679 776

DIC 212 145 6667

PROJEKT

ROD MIGAZZIOVCOV

INTERAKTÍVNA EXPOZÍCIA

MIESTO

ZLATÉ MORAVCE

INVESTOR

PONITRIANSKE MÚZEUM

**VITRÍNOVÁ KONŠTRUKCIA - A**  
AXONOMETRIA 1

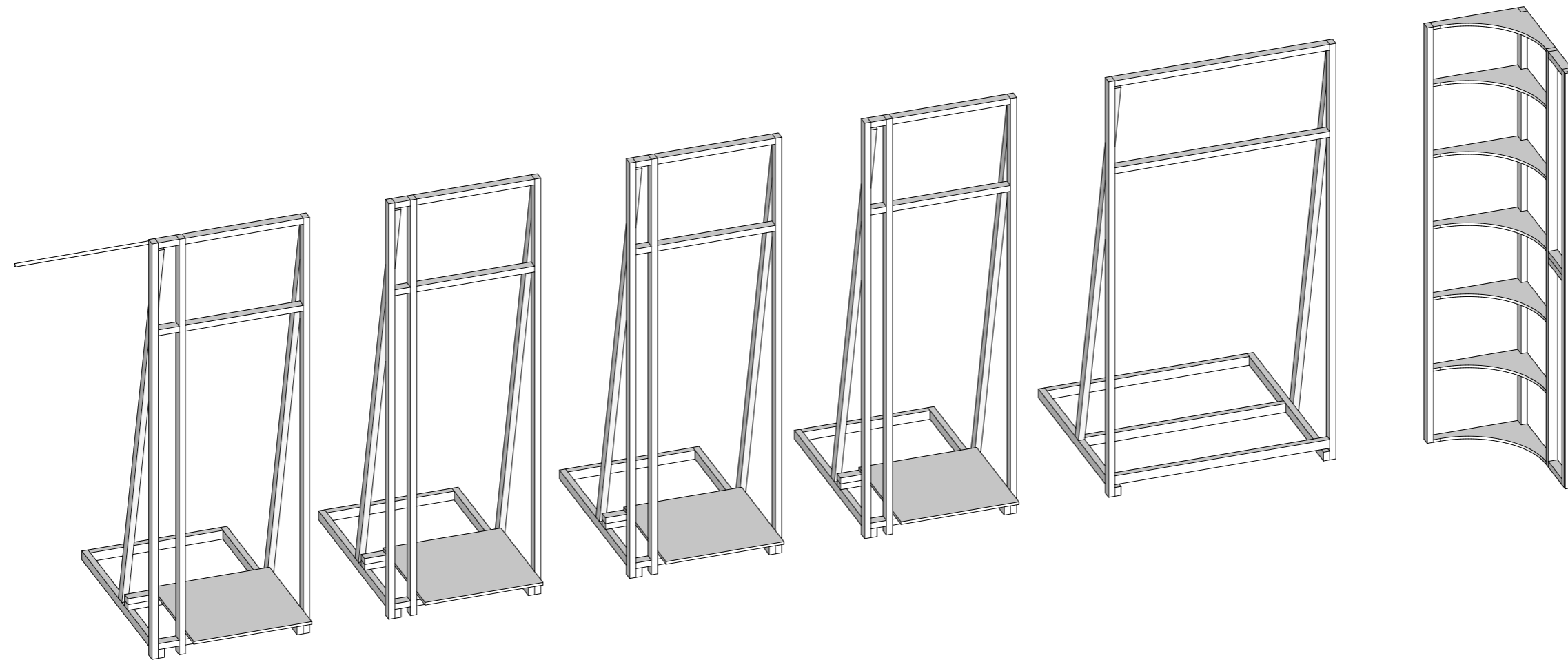

**ABA DESIGN s.r.o.**

design.studio.aba@gmail.com

ICO 53 679 776

DIC 212 145 6667

PROJEKT

ROD MIGAZZIOVCOV

INTERAKTÍVNA EXPOZÍCIA

MIESTO

ZLATÉ MORAVCE

INVESTOR

PONITRIANSKE MÚZEUM

**VITRÍNOVÁ KONŠTRUKCIA - A  
DELENIE**

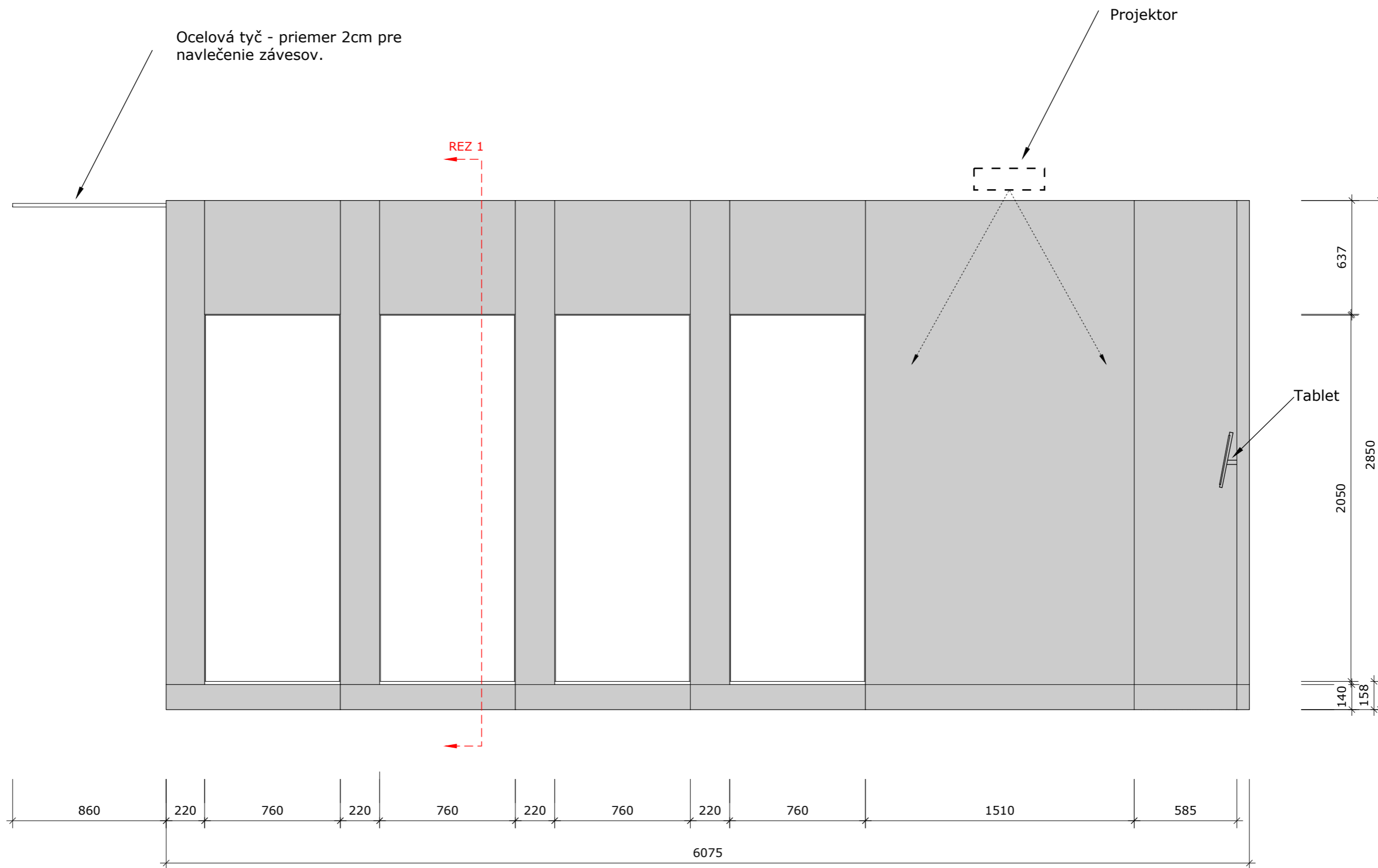

**ABA DESIGN s.r.o.**

design.studio.aba@gmail.com

ICO 53 679 776

DIC 212 145 6667

PROJEKT

ROD MIGAZZIOVCOV

INTERAKTÍVNA EXPOZÍCIA

MIESTO

ZLATÉ MORAVCE

INVESTOR

PONITRIANSKE MÚZEUM

**VITRÍNOVÁ KONŠTRUKCIA - A  
OPLÁŠTENIE**

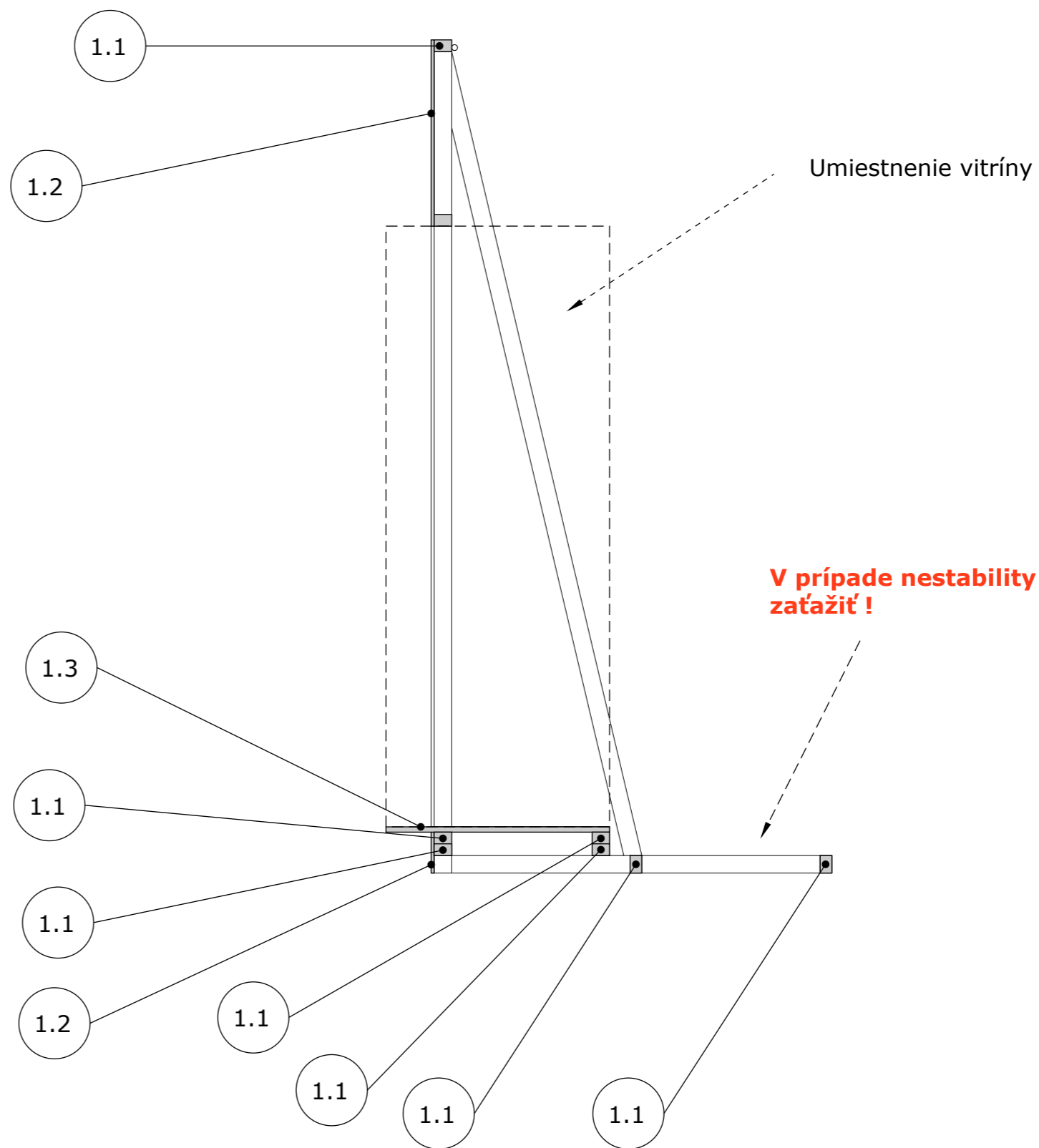

- 1.1 KVH Hranol, 40 x 60 mm
- 1.2 MDF doska hr. 10 mm, valčekovaná
- 1.3 MDF doska hr. 18 mm, valčekovaná



**ABA DESIGN s.r.o.**  
 design.studio.aba@gmail.com  
 ICO 53 679 776  
 DIC 212 145 6667

PROJEKT | **ROD MIGAZZIOVCOV**  
 INTERAKTÍVNA EXPOZÍCIA  
 MIESTO | **ZLATÉ MORAVCE**  
 INVESTOR | **PONITRIANSKE MÚZEUM**

**VITRÍNOVÁ KONŠTRUKCIA - A**  
 REZ A

Konštrukcia na jednu vitrínu.  
(Jednotlivé konštrukcie sa dajú  
demontovať samostatne.)

Konštrukcia je poskladaná z  
KVH hranolov ( 60x40 mm)

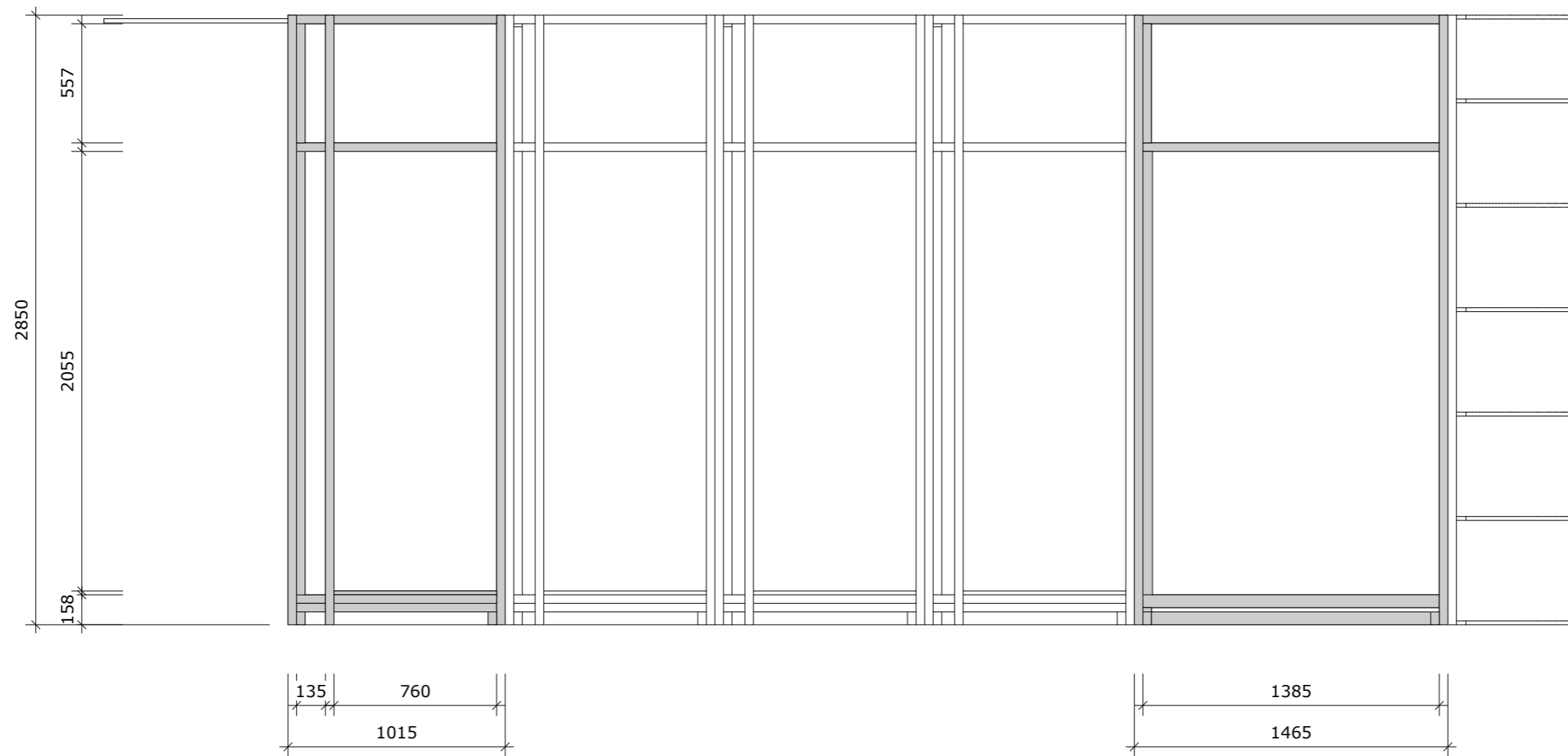

**ABA DESIGN s.r.o.**

design.studio.aba@gmail.com

ICO 53 679 776

DIC 212 145 6667

PROJEKT

ROD MIGAZZIOVCOV

INTERAKTÍVNA EXPOZÍCIA

MIESTO

ZLATÉ MORAVCE

INVESTOR

PONITRIANSKE MÚZEUM

**VITRÍNOVÁ KONŠTRUKCIA - A  
BEZ OPLÁŠTENIA**

Konštrukcia na jednu vitrínu.  
(Jednotlivé konštrukcie sa dajú  
demontovať samostatne.)

Konštrukcia je poskladaná z  
KVH hranolov ( 60x40 mm)

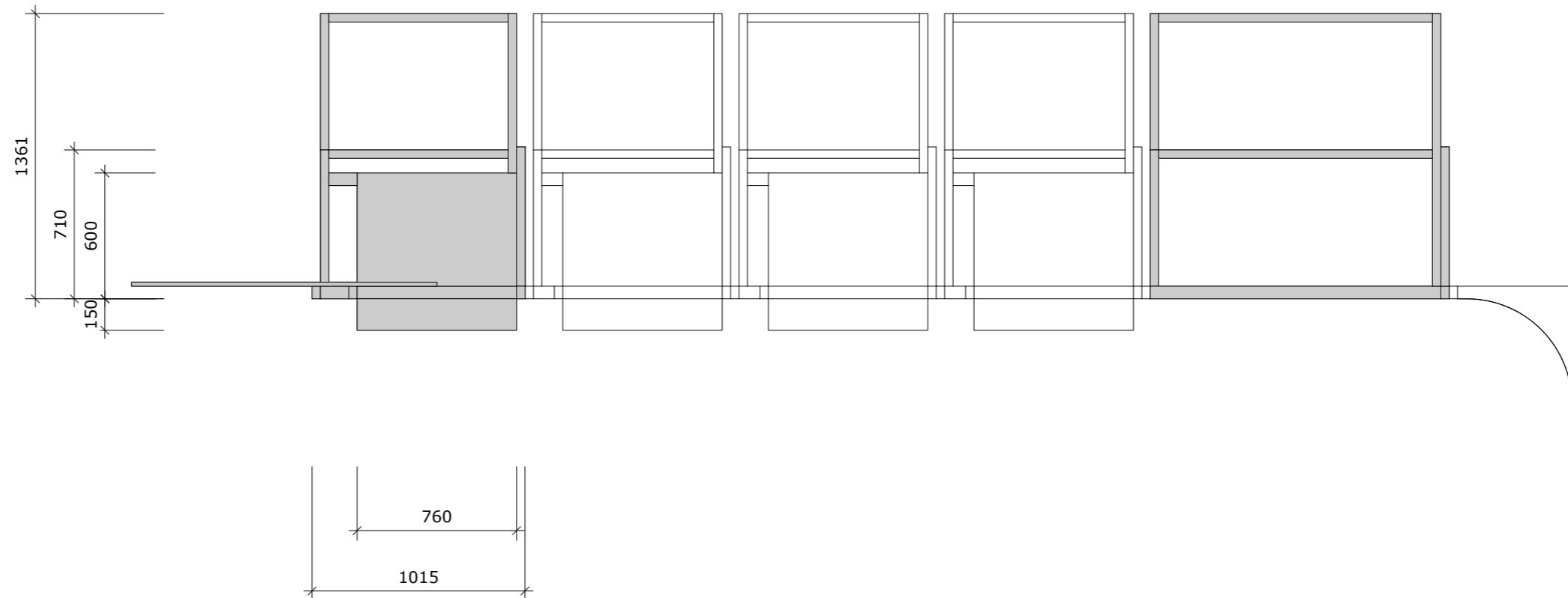

**ABA DESIGN s.r.o.**

design.studio.aba@gmail.com

ICO 53 679 776

DIC 212 145 6667

PROJEKT

ROD MIGAZZIOVCOV

INTERAKTÍVNA EXPOZÍCIA

MIESTO

ZLATÉ MORAVCE

INVESTOR

PONITRIANSKE MÚZEUM

**VITRÍNOVÁ KONŠTRUKCIA - A**  
BEZ OPLÁŠTENIA - pôdorys



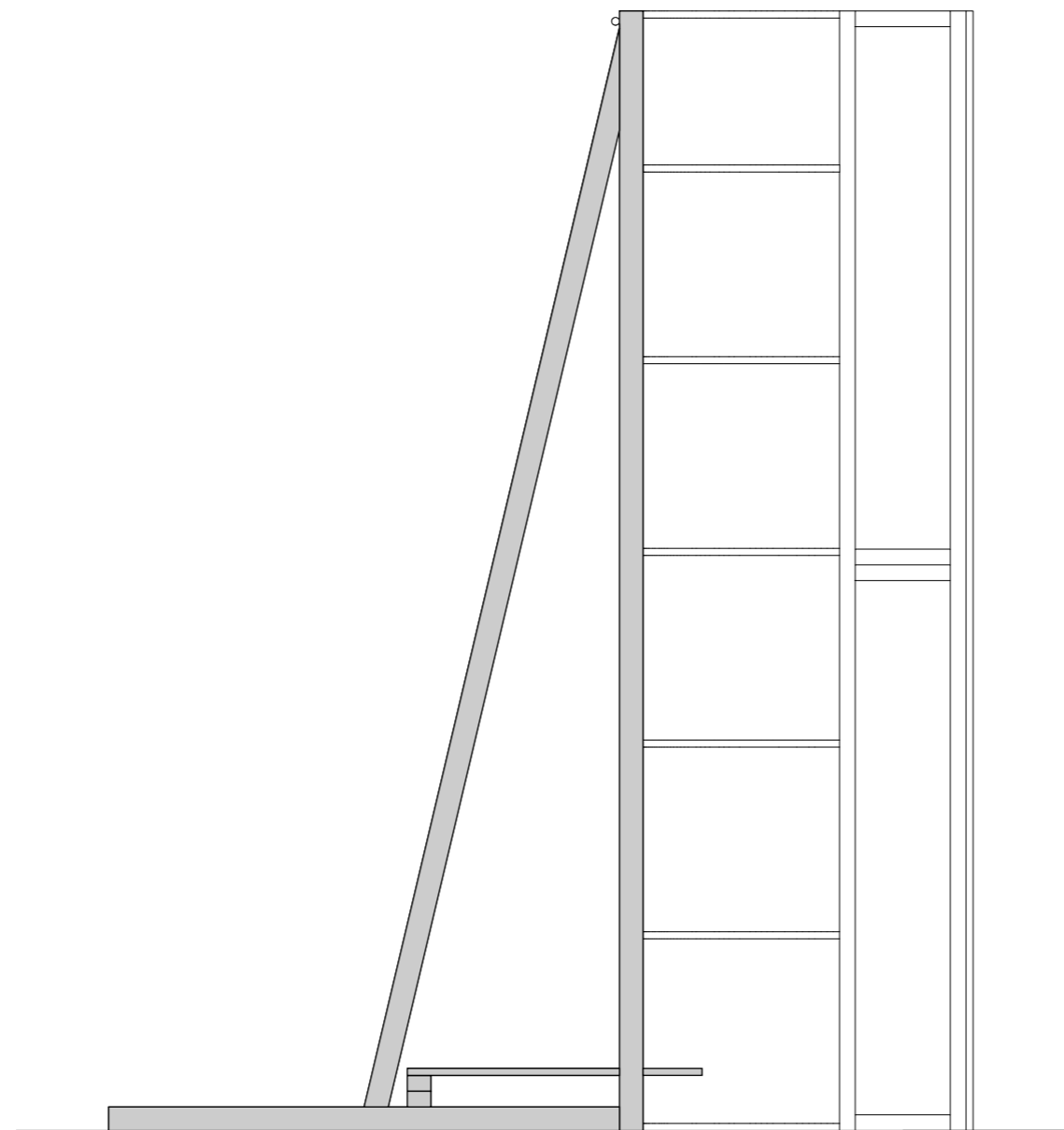

**ABA DESIGN s.r.o.**

design.studio.aba@gmail.com

ICO 53 679 776

DIC 212 145 6667

PROJEKT

ROD MIGAZZIOVCOV

INTERAKTÍVNA EXPOZÍCIA

MIESTO

ZLATÉ MORAVCE

INVESTOR

PONITRIANSKE MÚZEUM

**VITRÍNOVÁ KONŠTRUKCIA - A**  
BEZ OPLÁŠTENIA - bočný pohľad

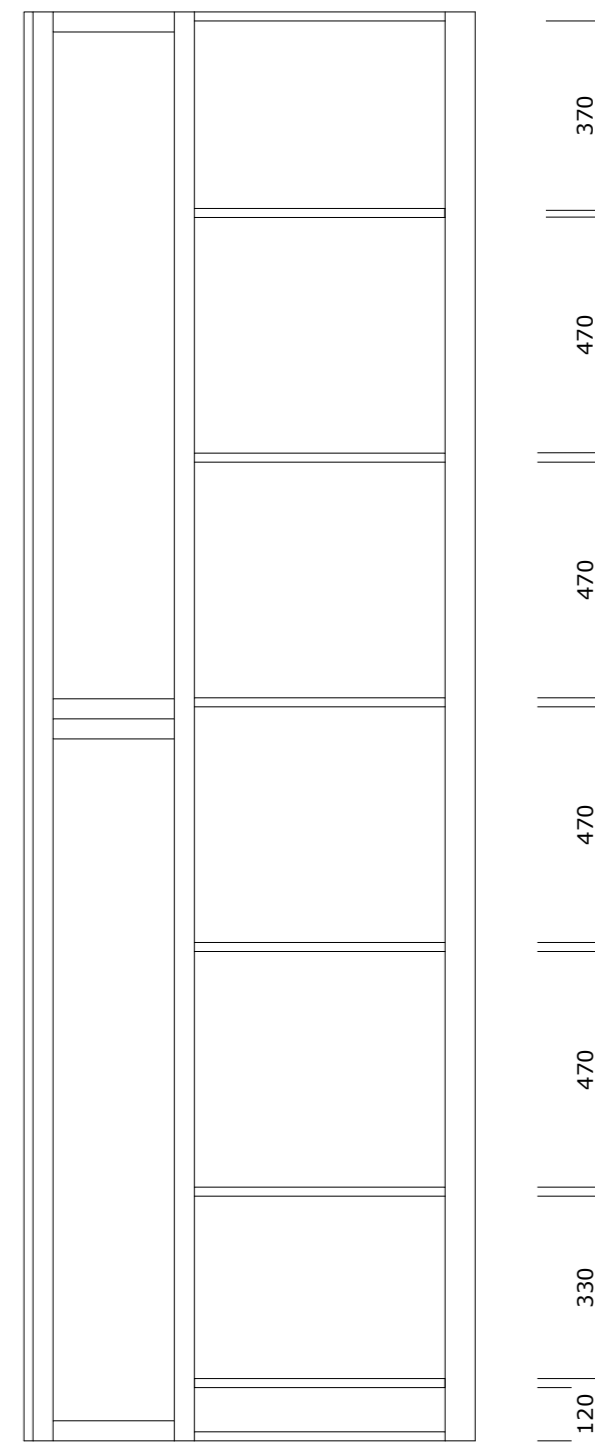
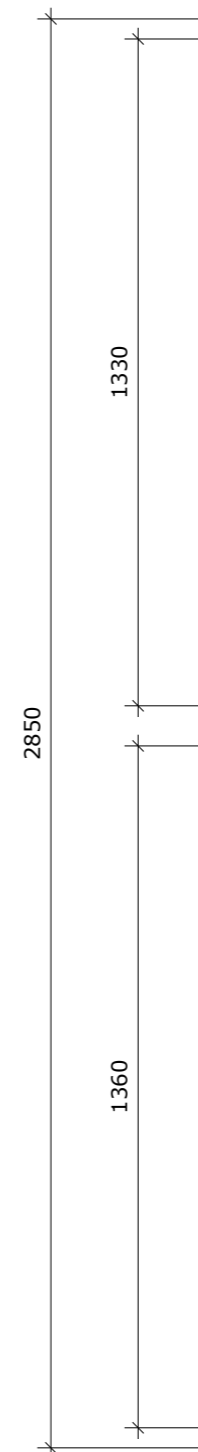
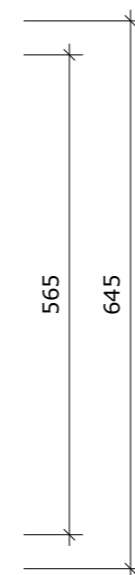
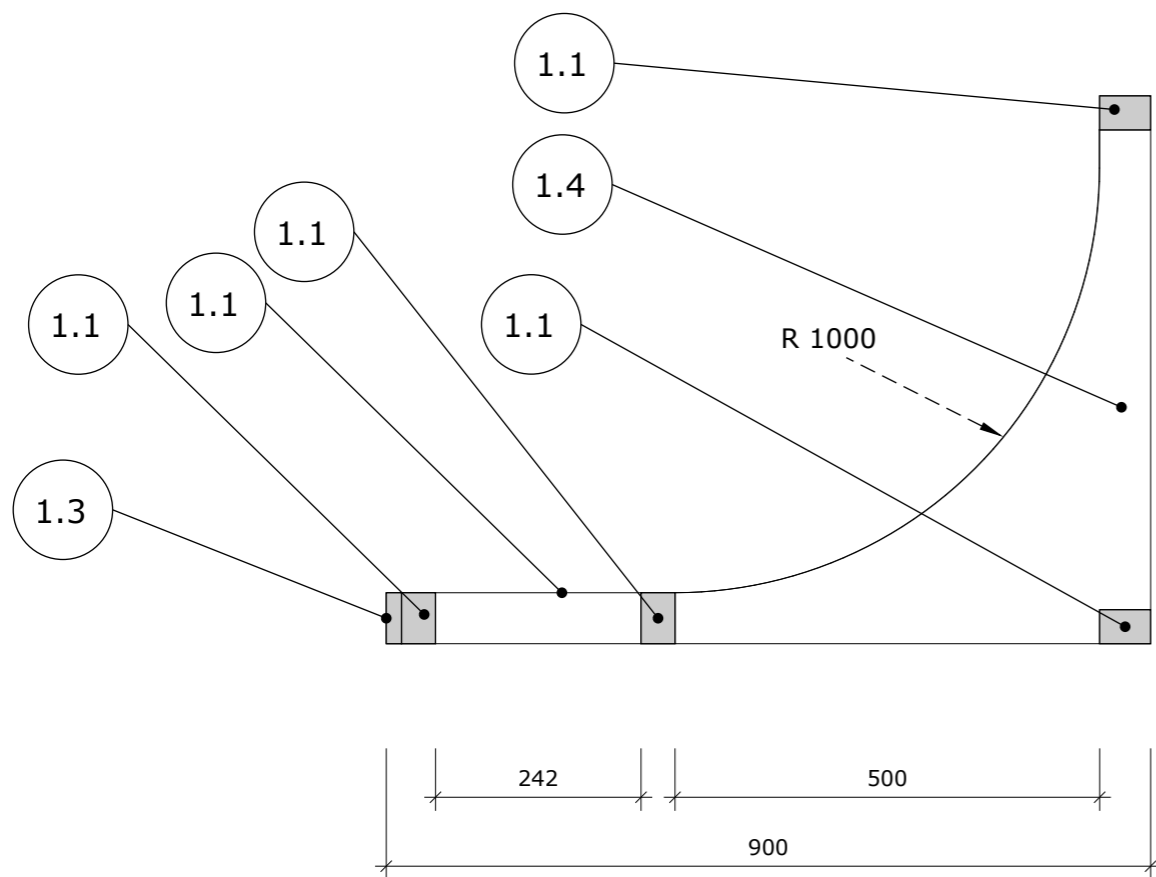

- 1.1 KVH Hranol, 40 x 60 mm
- 1.2 MDF doska hr. 10 mm, valčekovaná
- 1.3 MDF doska hr. 18 mm, valčekovaná



**ABA DESIGN s.r.o.**

design.studio.aba@gmail.com

ICO 53 679 776

DIC 212 145 6667

PROJEKT | **ROD MIGAZZIOVCOV**  
 INTERAKTÍVNA EXPOZÍCIA  
 MIESTO | **ZLATÉ MORAVCE**  
 INVESTOR | **PONITRIANSKE MÚZEUM**

**VITRÍNOVÁ KONŠTRUKCIA - A**  
**ROH**

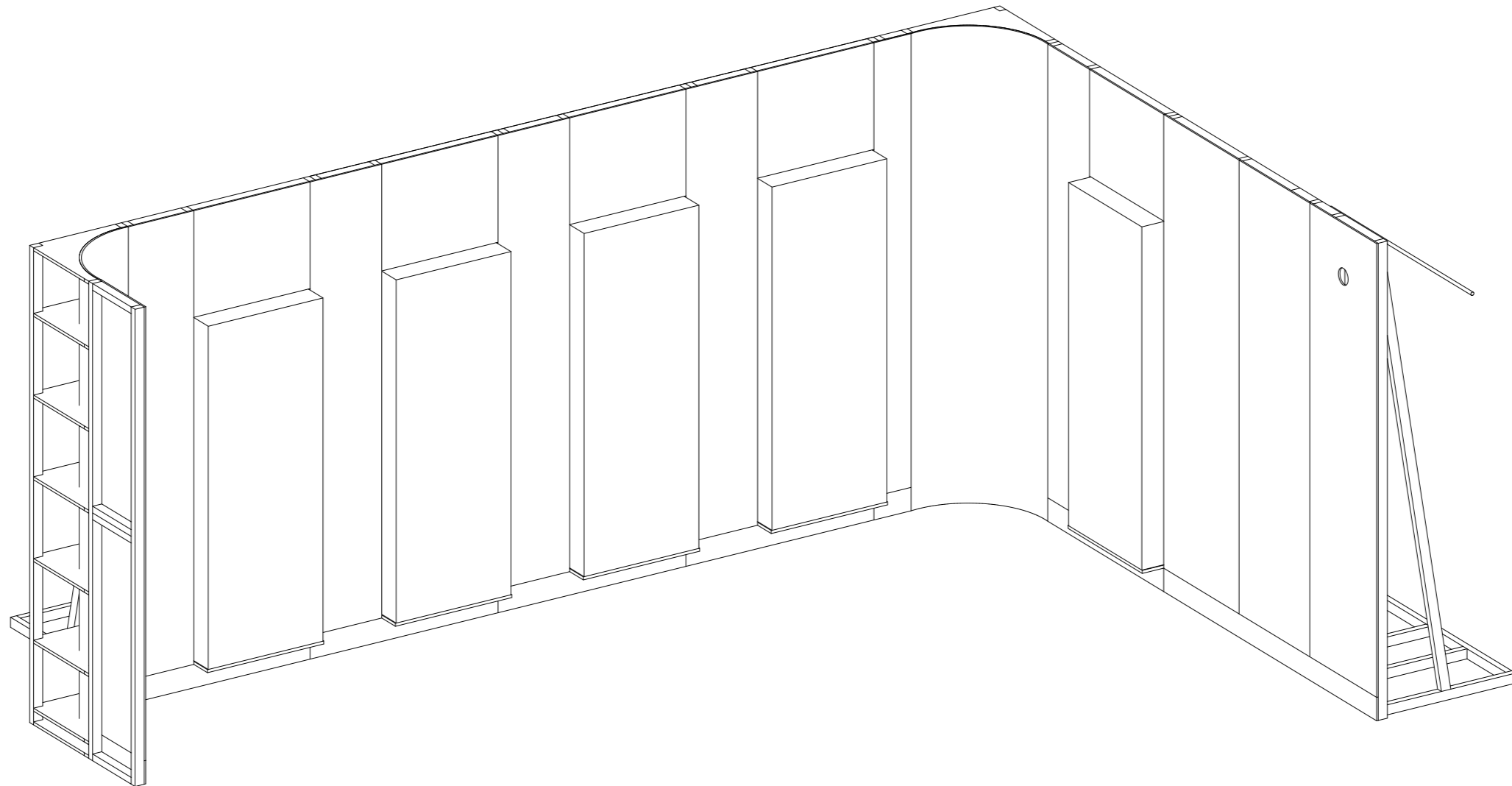

**ABA DESIGN s.r.o.**

design.studio.aba@gmail.com

ICO 53 679 776

DIC 212 145 6667

**PROJEKT**

**ROD MIGAZZIOVCOV**

**INTERAKTÍVNA EXPOZÍCIA**

**MIESTO**

**ZLATÉ MORAVCE**

**INVESTOR**

**PONITRIANSKE MÚZEUM**

**VITRÍNOVÁ KONŠTRUKCIA - B**  
**AXONOMETRIA 1**

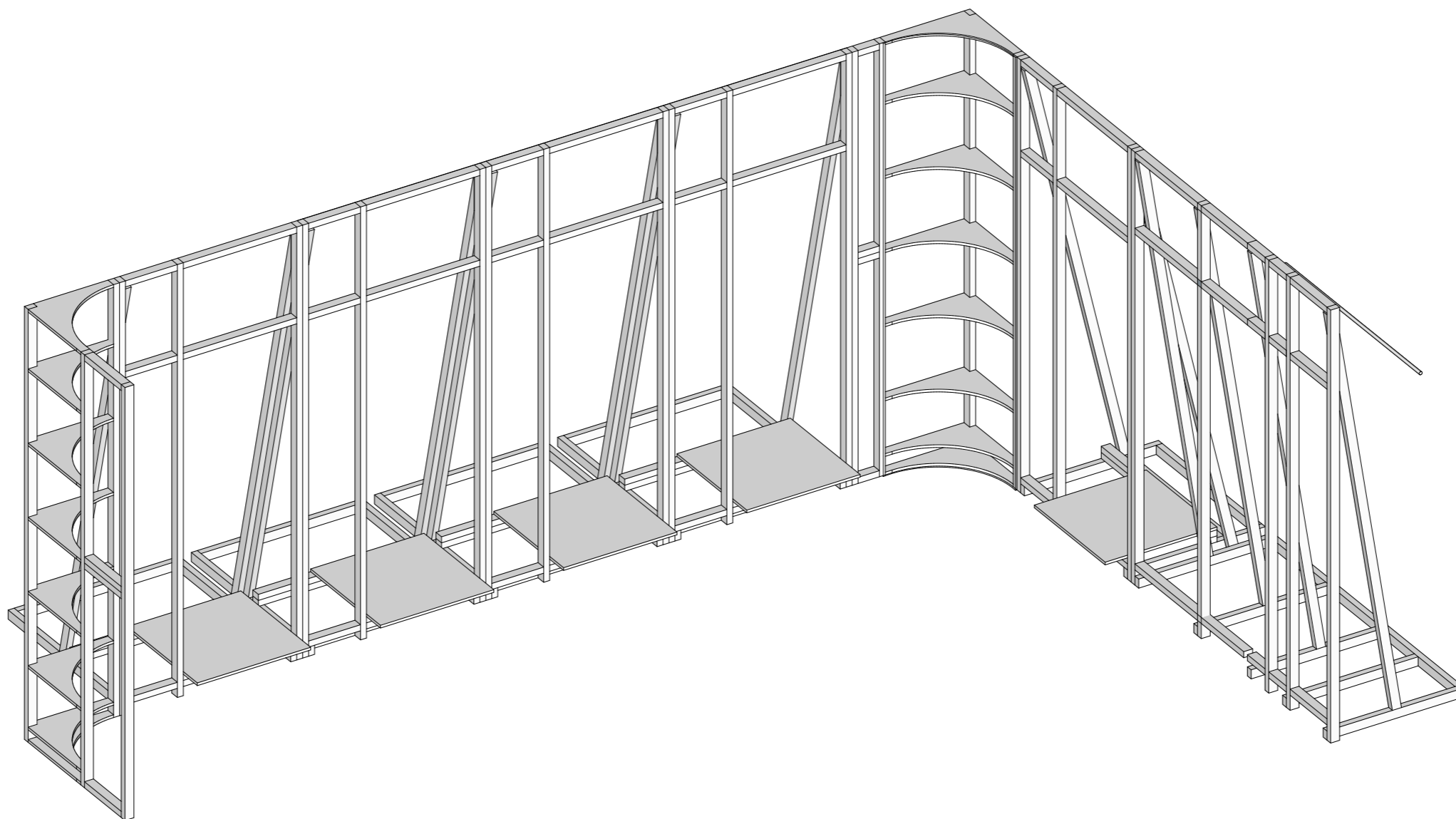

**ABA DESIGN s.r.o.**

design.studio.aba@gmail.com

ICO 53 679 776

DIC 212 145 6667

**PROJEKT**

**ROD MIGAZZIOVCOV**

**INTERAKTÍVNA EXPOZÍCIA**

**MIESTO**

**ZLATÉ MORAVCE**

**INVESTOR**

**PONITRIANSKE MÚZEUM**

**VITRÍNOVÁ KONŠTRUKCIA - B**  
**AXONOMETRIA 2**

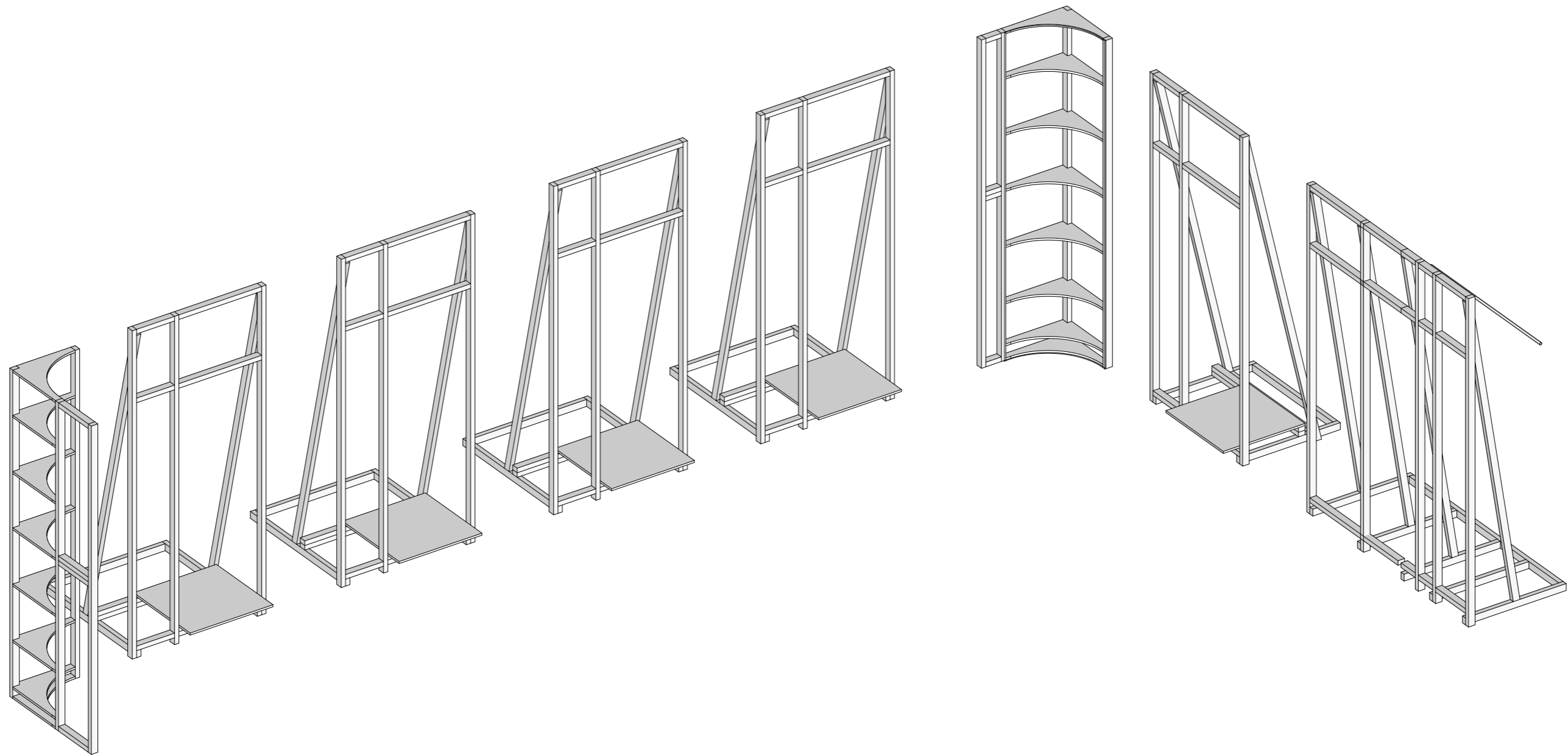

**ABA DESIGN s.r.o.**

design.studio.aba@gmail.com

ICO 53 679 776

DIC 212 145 6667

**PROJEKT**

**ROD MIGAZZIOVCOV**

**INTERAKTÍVNA EXPOZÍCIA**

**MIESTO**

**ZLATÉ MORAVCE**

**INVESTOR**

**PONITRIANSKE MÚZEUM**

**VITRÍNOVÁ KONŠTRUKCIA - B**  
**AXONOMETRIA 3**

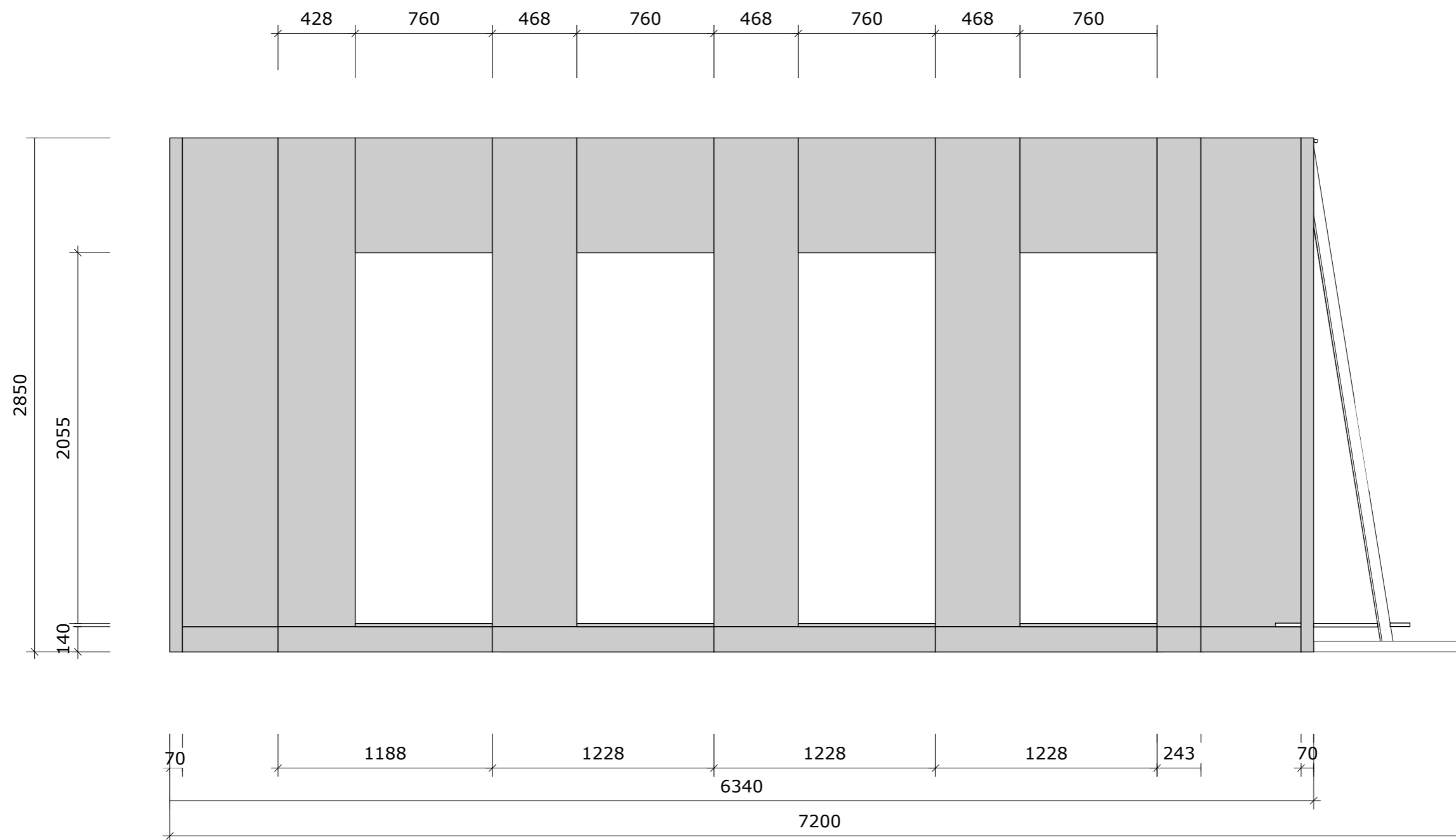

**ABA DESIGN s.r.o.**

design.studio.aba@gmail.com

ICO 53 679 776

DIC 212 145 6667

PROJEKT

ROD MIGAZZIOVCOV

INTERAKTÍVNA EXPOZÍCIA

MIESTO

ZLATÉ MORAVCE

INVESTOR

PONITRIANSKE MÚZEUM

**VITRÍNOVÁ KONŠTRUKCIA - B  
OPLÁŠTENIE**

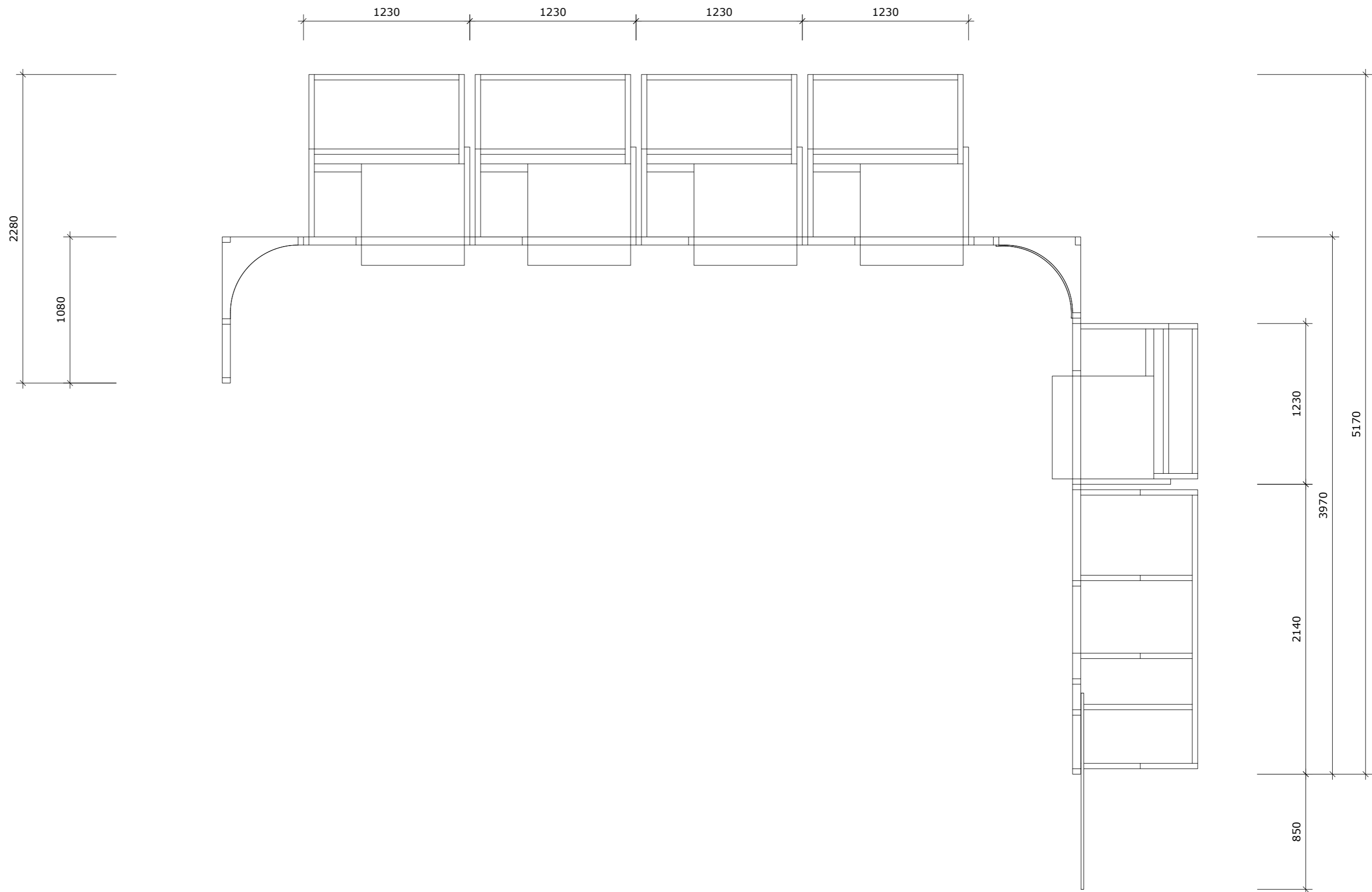

**ABA DESIGN s.r.o.**  
 design.studio.aba@gmail.com  
 ICO 53 679 776  
 DIC 212 145 6667

**PROJEKT** ROD MIGAZZIOVCOV  
 INTERAKTÍVNA EXPOZÍCIA  
**MIESTO** ZLATÉ MORAVCE  
**INVESTOR** PONITRIANSKE MÚZEUM

**VITRÍNOVÁ KONŠTRUKCIA - B**  
 BEZ OPLÁŠTENIA - pôdorys

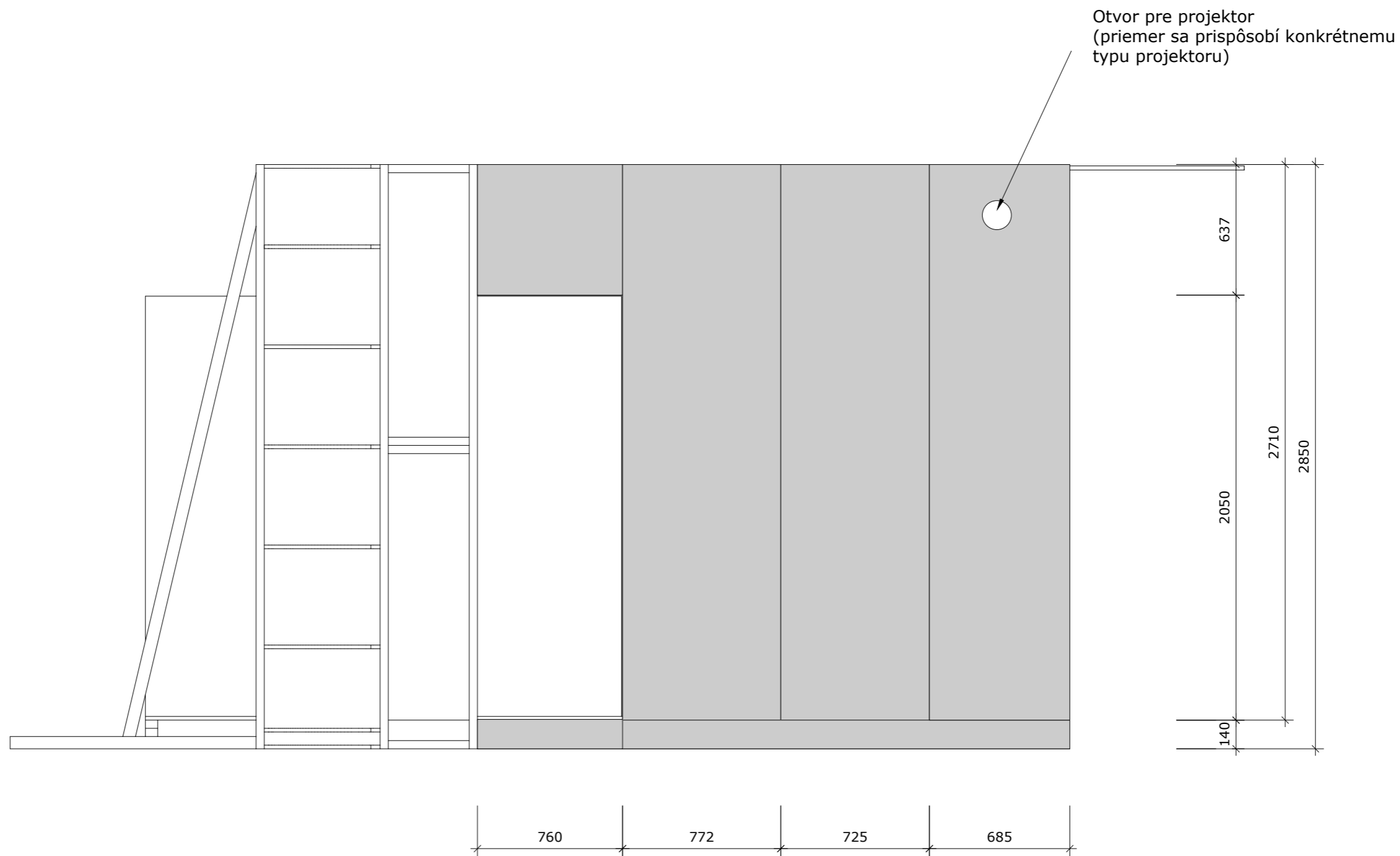

**ABA DESIGN s.r.o.**  
 design.studio.aba@gmail.com  
 ICO 53 679 776  
 DIC 212 145 6667

PROJEKT	ROD MIGAZZIOVCOV INTERAKTÍVNA EXPOZÍCIA
MIESTO	ZLATÉ MORAVCE
INVESTOR	PONITRIANSKE MÚZEUM

**VITRÍNOVÁ KONŠTRUKCIA - B**  
 OPLÁŠTENIE - bočná strana



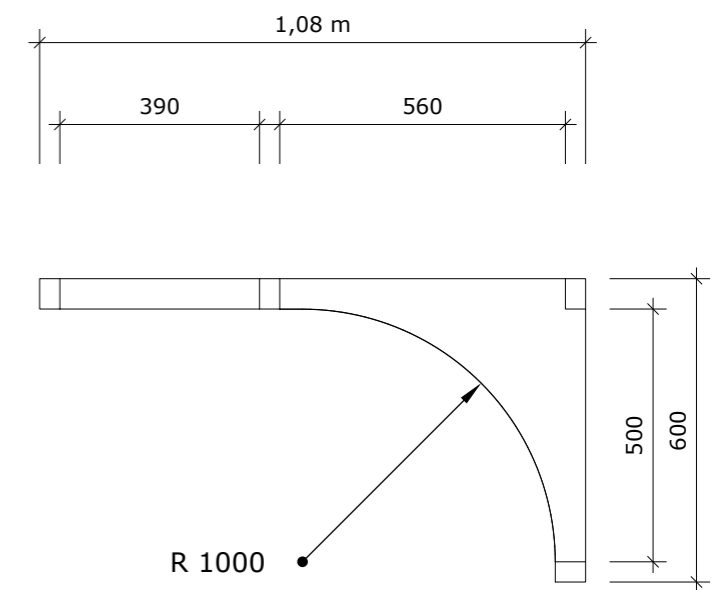
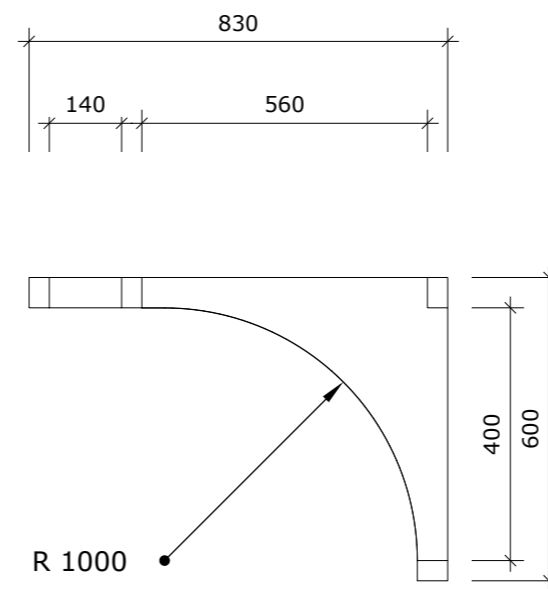
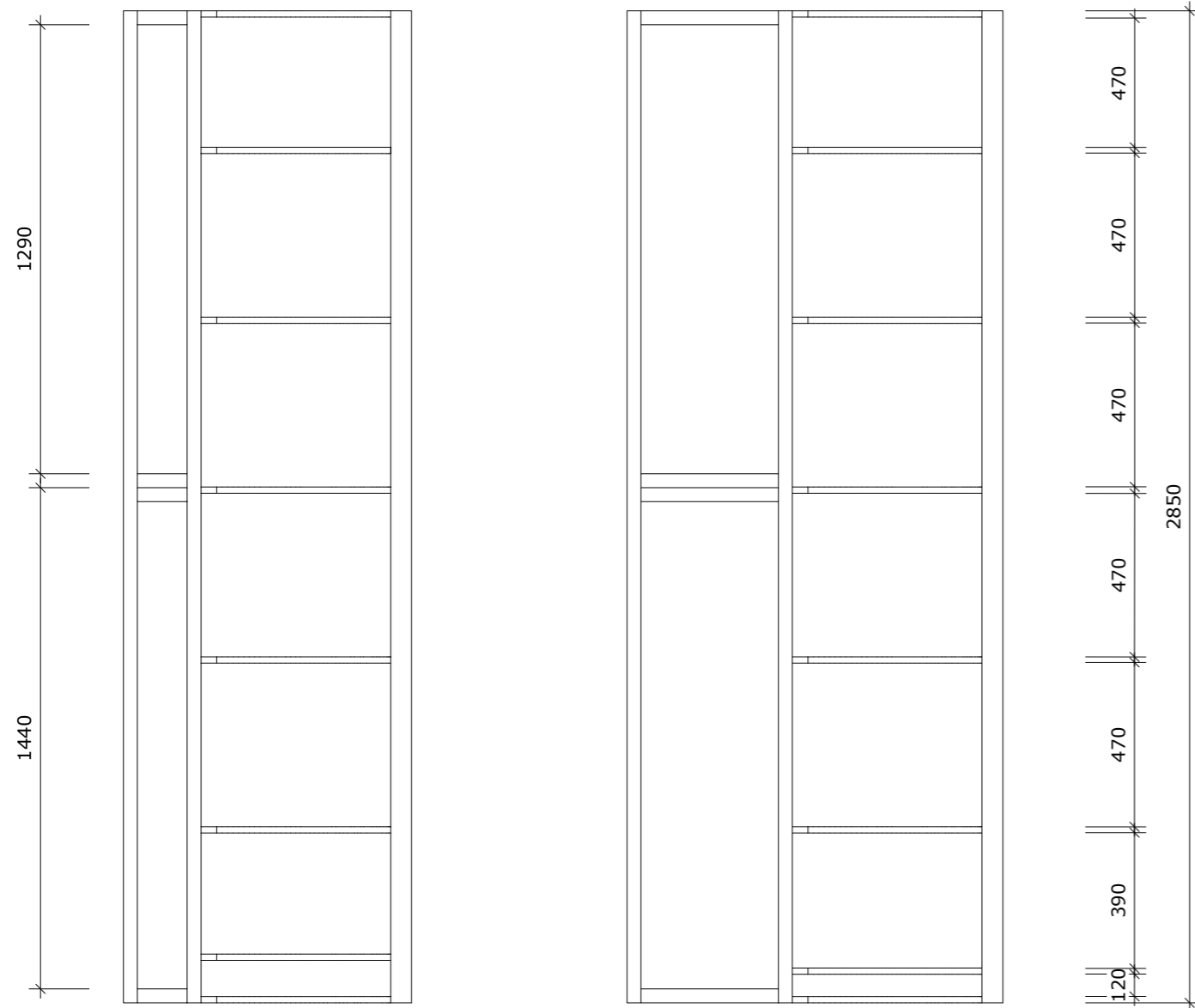

**ABA DESIGN s.r.o.**  
 design.studio.aba@gmail.com  
 ICO 53 679 776  
 DIC 212 145 6667

**PROJEKT** ROD MIGAZZIOVCOV  
 INTERAKTÍVNA EXPOZÍCIA  
**MIESTO** ZLATÉ MORAVCE  
**INVESTOR** PONITRIANSKE MÚZEUM

**VITRÍNOVÁ KONŠTRUKCIA - B**  
 ROH ĽAVÝ/PRAVÝ

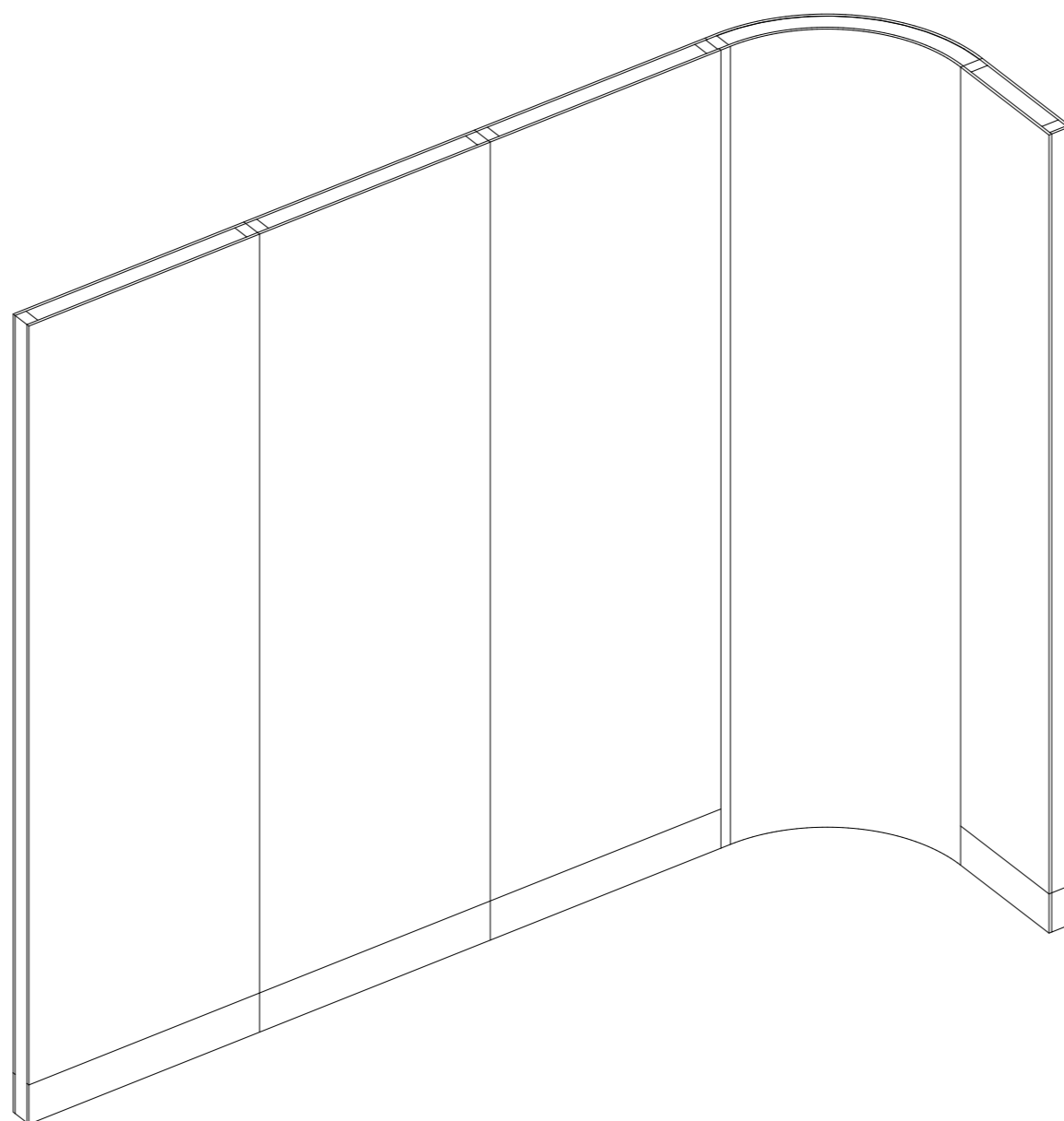

**ABA DESIGN s.r.o.**

design.studio.aba@gmail.com

ICO 53 679 776

DIC 212 145 6667

PROJEKT

ROD MIGAZZIOVCOV

INTERAKTÍVNA EXPOZÍCIA

MIESTO

ZLATÉ MORAVCE

INVESTOR

PONITRIANSKE MÚZEUM

**VITRÍNOVÁ KONŠTRUKCIA - C**  
AXONOMETRIA

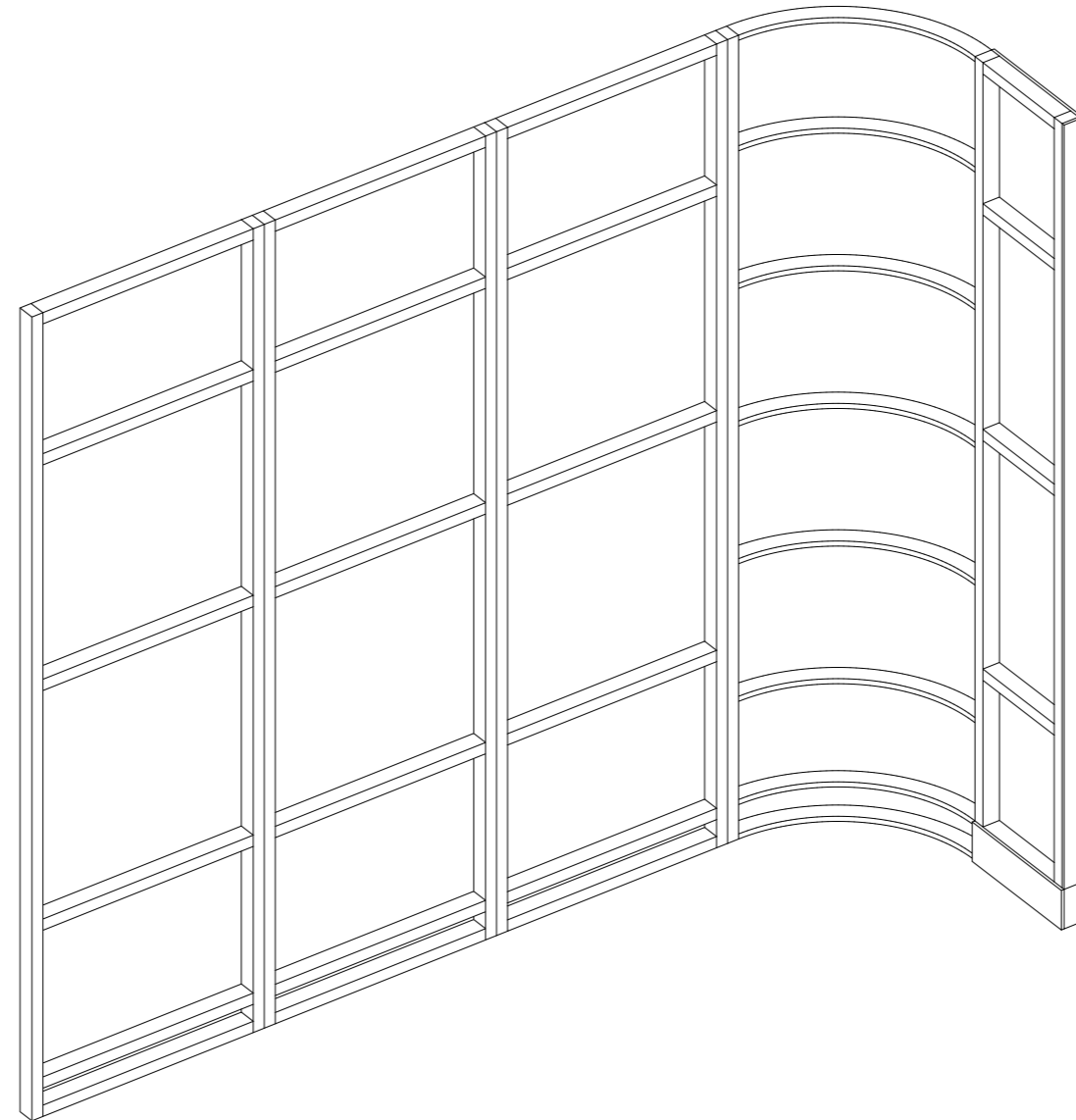

**ABA DESIGN s.r.o.**

design.studio.aba@gmail.com

ICO 53 679 776

DIC 212 145 6667

PROJEKT

ROD MIGAZZIOVCOV

INTERAKTÍVNA EXPOZÍCIA

MIESTO

ZLATÉ MORAVCE

INVESTOR

PONITRIANSKE MÚZEUM

**VITRÍNOVÁ KONŠTRUKCIA - C**

AXONOMETRIA - bez plášťa

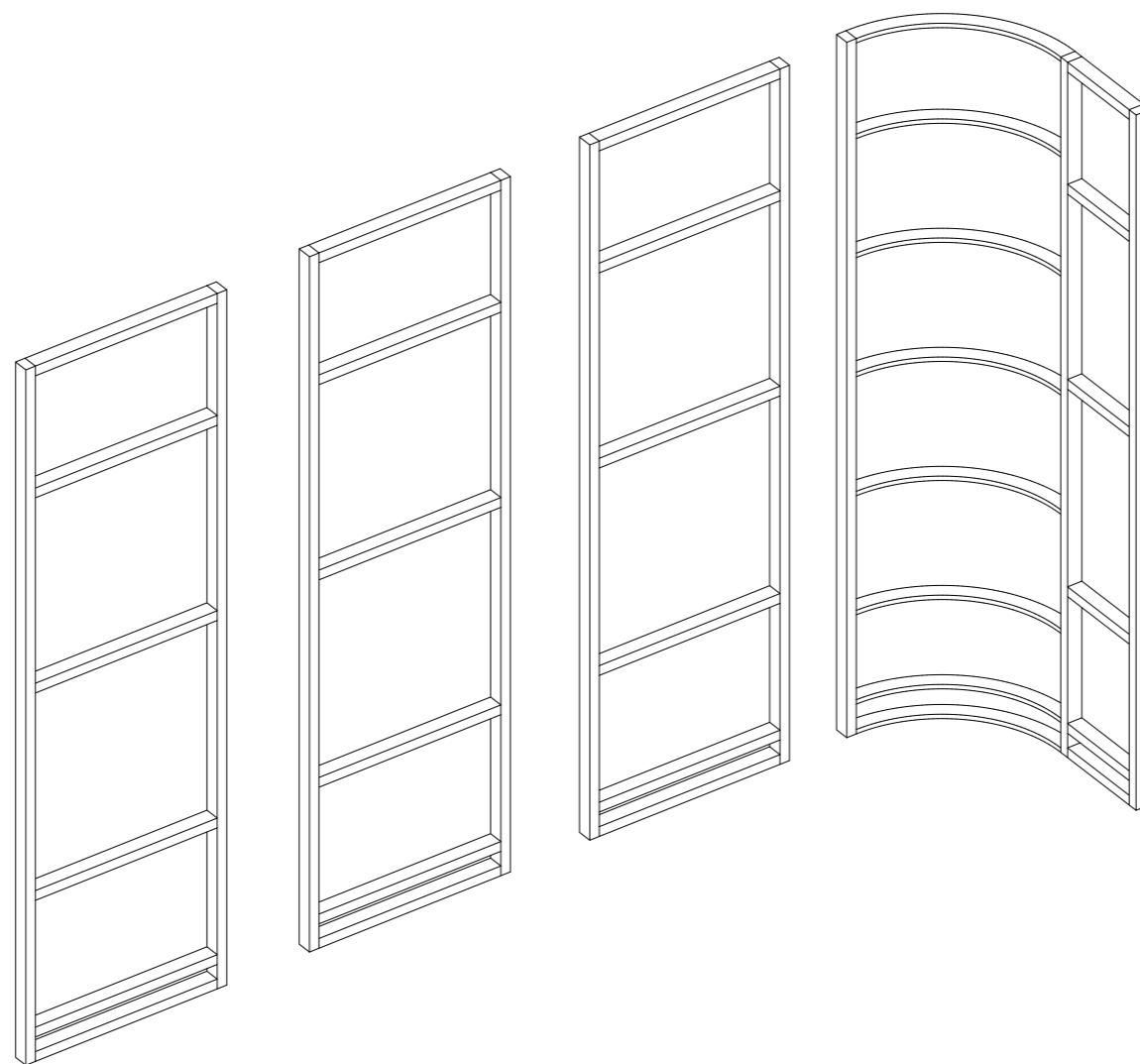

**ABA DESIGN s.r.o.**

design.studio.aba@gmail.com

ICO 53 679 776

DIC 212 145 6667

PROJEKT

ROD MIGAZZIOVCOV

INTERAKTÍVNA EXPOZÍCIA

MIESTO

ZLATÉ MORAVCE

INVESTOR

PONITRIANSKE MÚZEUM

**VITRÍNOVÁ KONŠTRUKCIA - C**  
AXONOMETRIA - rozdelenie

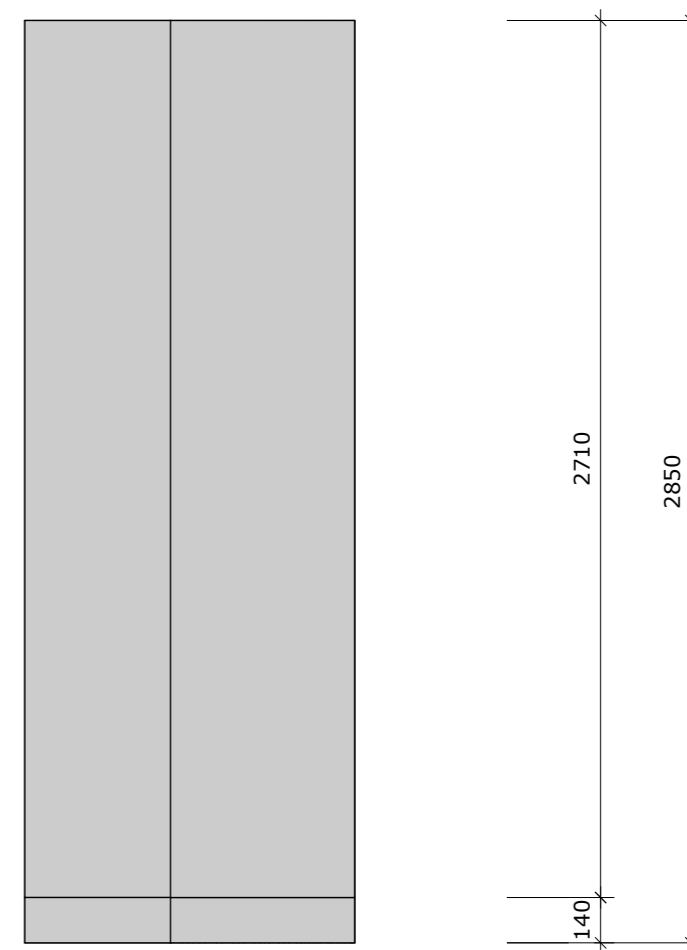
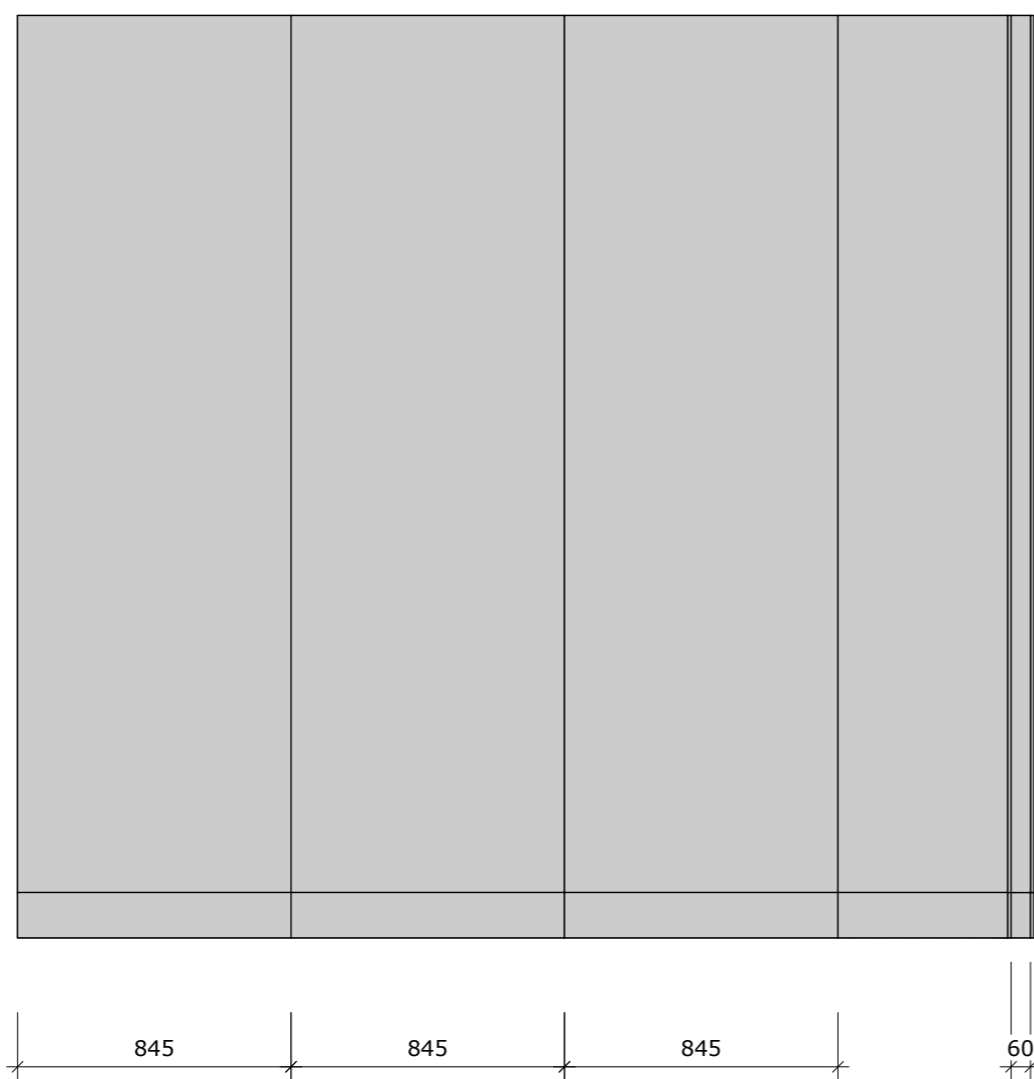
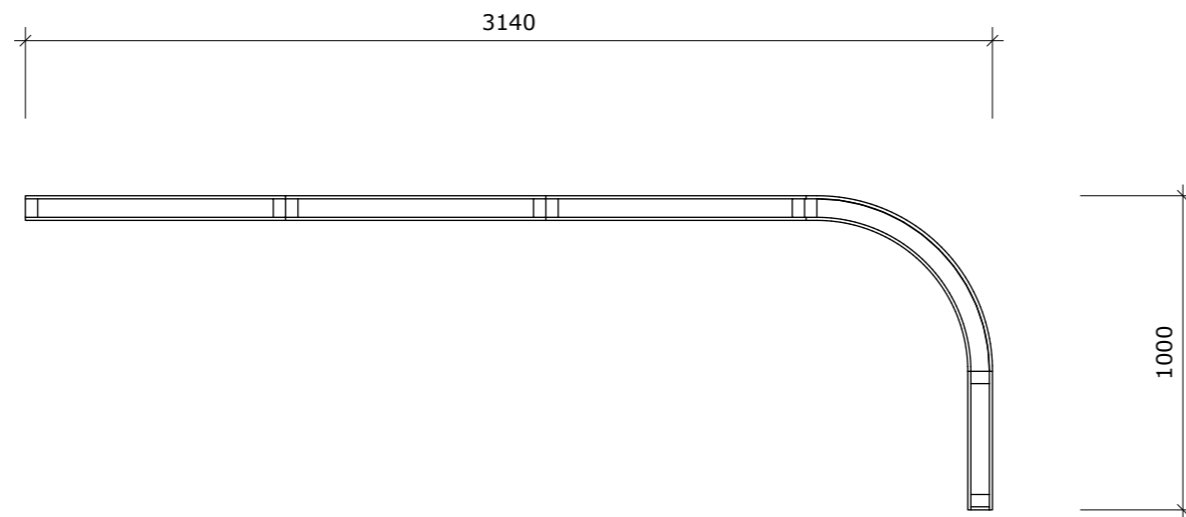

**ABA DESIGN s.r.o.**  
 design.studio.aba@gmail.com  
 ICO 53 679 776  
 DIC 212 145 6667

**PROJEKT** ROD MIGAZZIOVCOV  
 INTERAKTÍVNA EXPOZÍCIA  
**MIESTO** ZLATÉ MORAVCE  
**INVESTOR** PONITRIANSKE MÚZEUM

**VITRÍNOVÁ KONŠTRUKCIA - C**  
 OPLÁŠTENIE

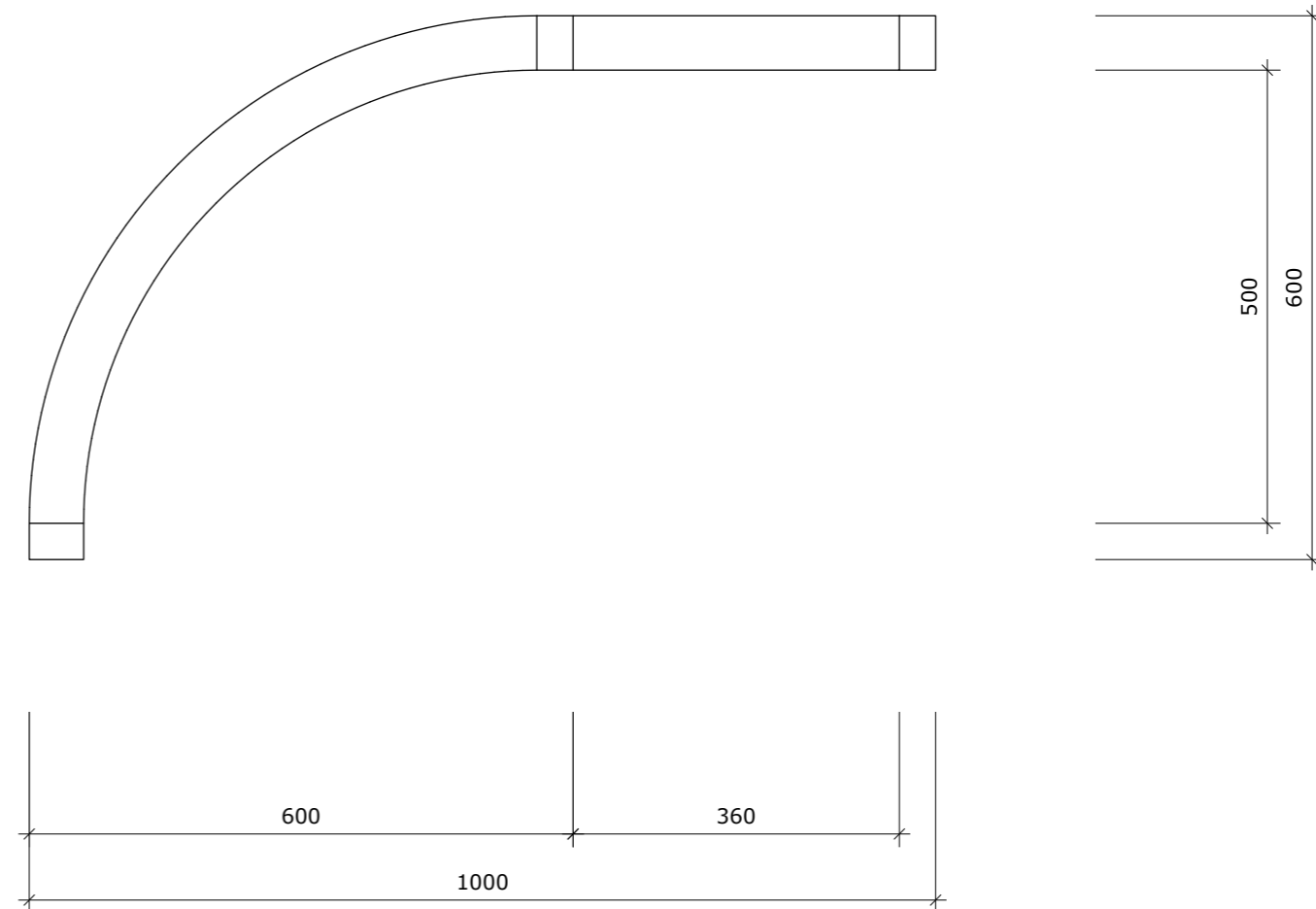
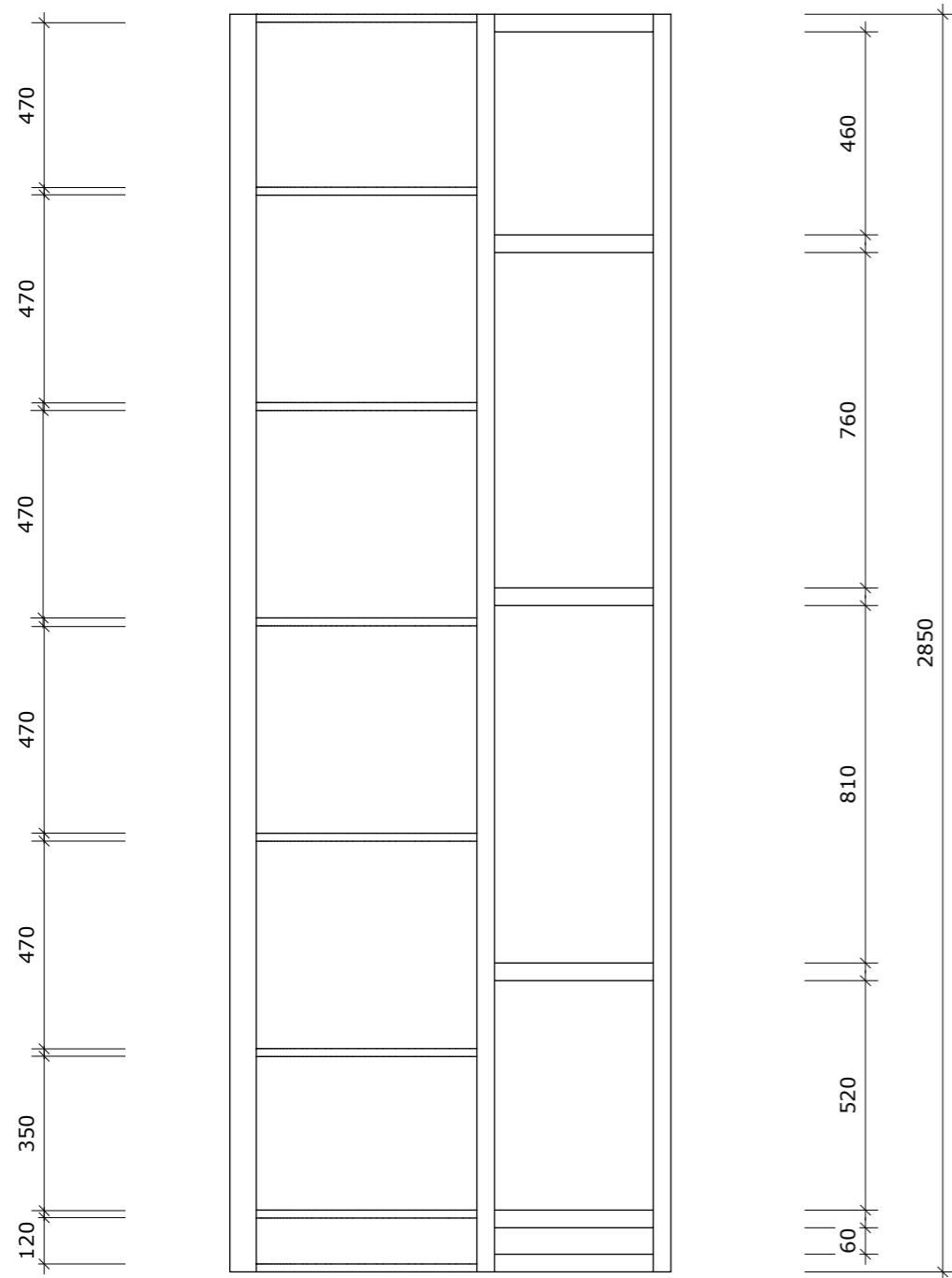

**ABA DESIGN s.r.o.**  
 design.studio.aba@gmail.com  
 ICO 53 679 776  
 DIC 212 145 6667

**PROJEKT** | **ROD MIGAZZIOVCOV**  
 INTERAKTÍVNA EXPOZÍCIA  
**MIESTO** | **ZLATÉ MORAVCE**  
**INVESTOR** | **PONITRIANSKE MÚZEUM**

**VITRÍNOVÁ KONŠTRUKCIA - C**  
**ROH**

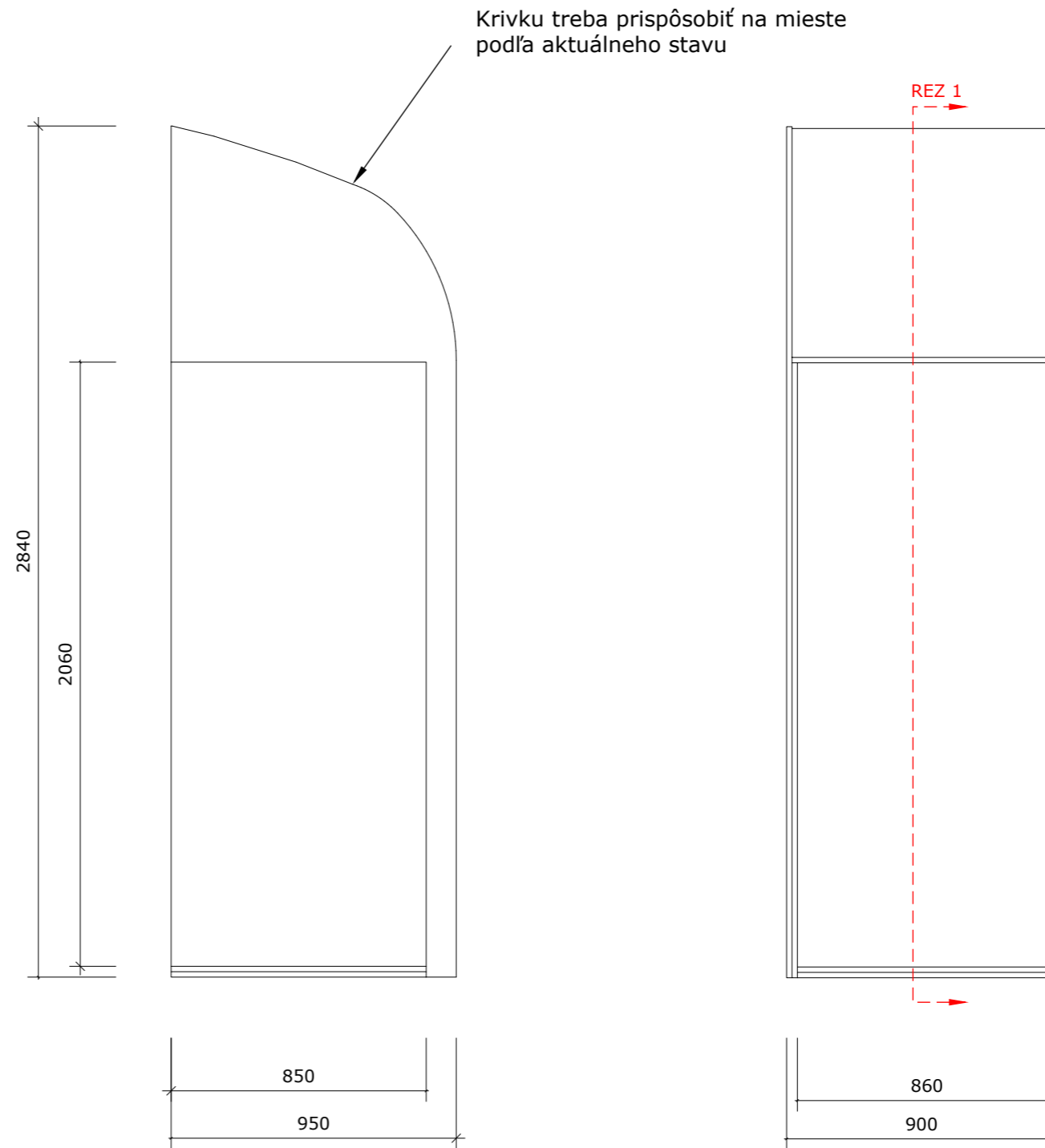
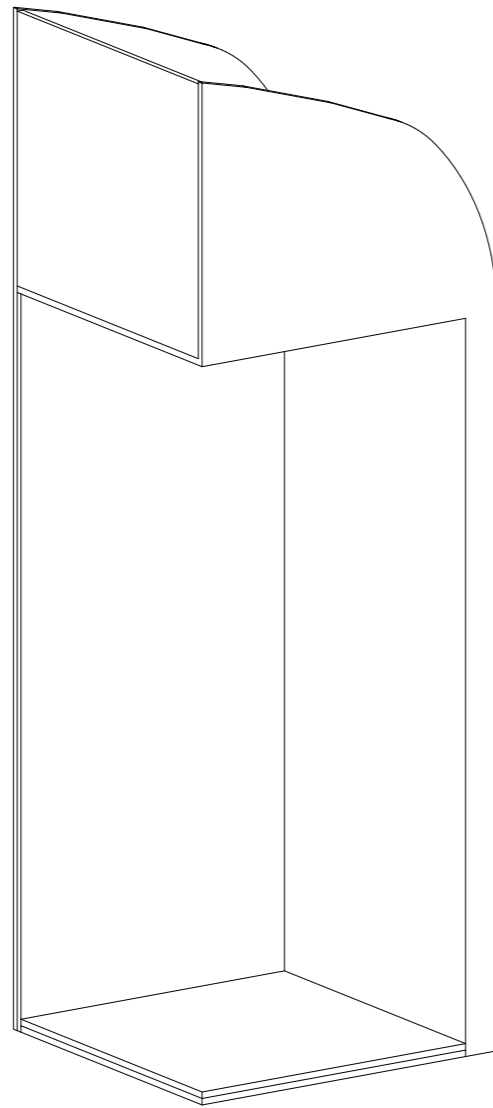

**ABA DESIGN s.r.o.**  
design.studio.aba@gmail.com  
ICO 53 679 776  
DIC 212 145 6667

PROJEKT | **ROD MIGAZZIOVCOV**  
INTERAKTÍVNA EXPOZÍCIA  
MIESTO | **ZLATÉ MORAVCE**  
INVESTOR | **PONITRIANSKE MÚZEUM**

**PUZDRO NA VITRÍNU**

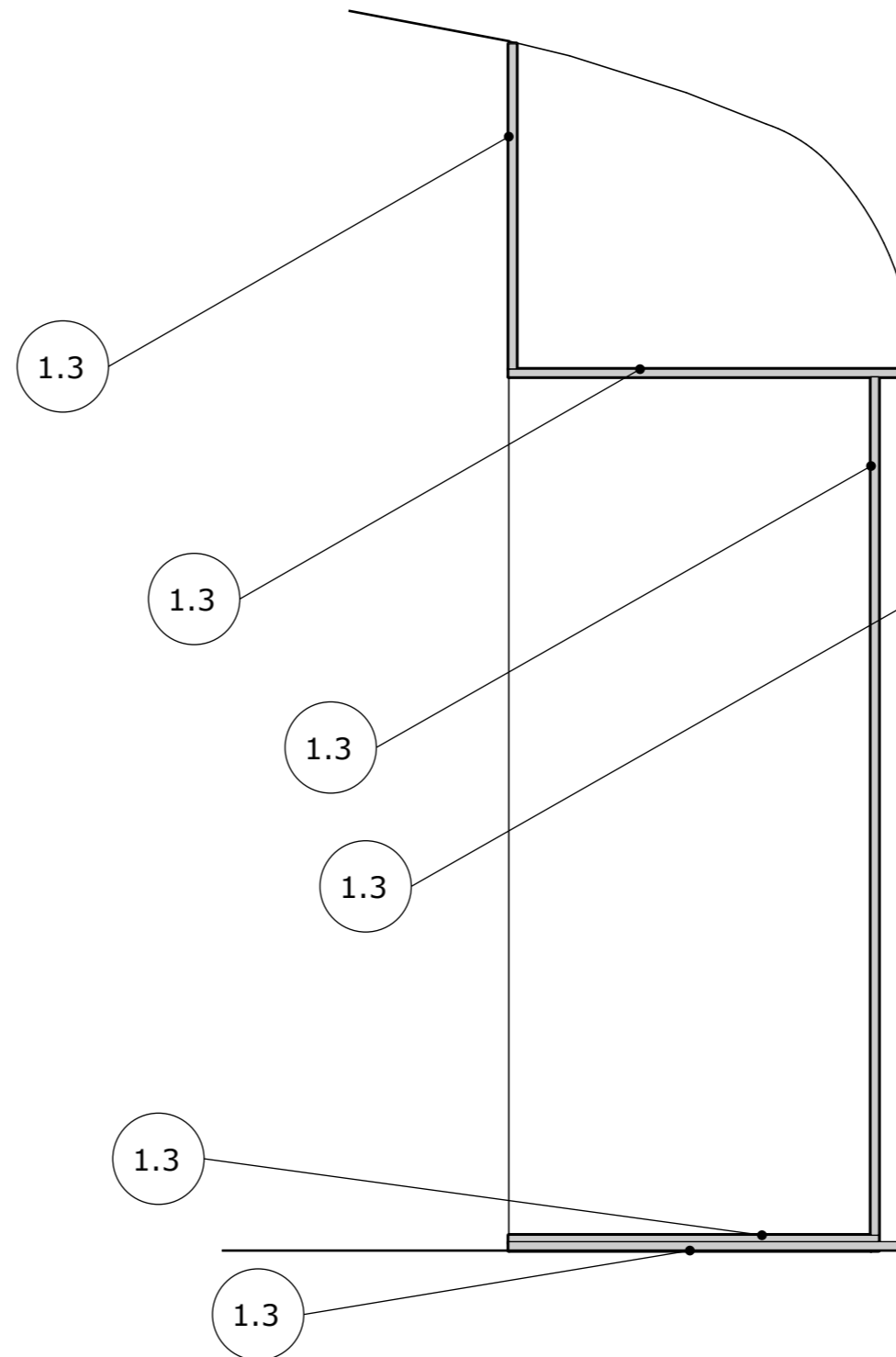

1.3 MDF doska hr. 18 mm, valčekovaná



**ABA DESIGN s.r.o.**

design.studio.aba@gmail.com

ICO 53 679 776

DIC 212 145 6667

PROJEKT

ROD MIGAZZIOVCOV

INTERAKTÍVNA EXPOZÍCIA

MIESTO

ZLATÉ MORAVCE

INVESTOR

PONITRIANSKE MÚZEUM

**PUZDRO NA VITRÍNU**

REZ 1